



THE

X4



TARIFS AU 01/06/2024.

THE = LA.

**DEMANDEZ
UNE OFFRE**

**RÉSERVEZ
UN ESSAI**

CIRCULAR VISION

DÉCOUVREZ LA DÉMARCHE CIRCULAIRE DE BMW

BMW Group place le développement durable au centre de sa stratégie.

Engagé dans l'initiative "Race to Zero" de l'ONU, notre ambition est d'atteindre la neutralité carbone au plus tard en 2050, via des objectifs de réduction des émissions de CO2 déclarés et audités auprès du SBTi (Science Based Targets initiative).

Une ambition qui se traduit par une approche circulaire sur toutes les étapes du cycle de vie de nos voitures : conception, production, usage et recyclage.

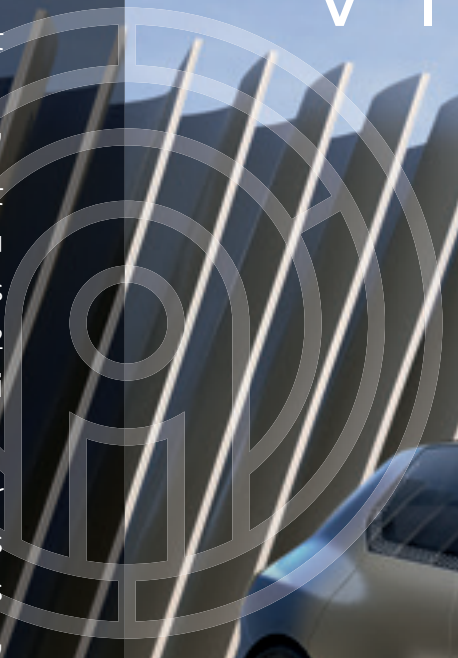

RE:THINK

Repenser l'automobile dès sa conception pour créer des voitures avec une démarche responsable.

- Investir 30 milliards d'euros d'ici 2025 en R&D pour développer des technologies durables.

RE:DUCE

Réduire les émissions de CO2 sur l'ensemble du cycle de vie de nos voitures, de la production au recyclage.

Concrètement d'ici 2030, réduire les émissions de CO2 par véhicule de 40% par rapport à 2019, avec sur l'ensemble du cycle de vie :

- Moins 20% d'émissions dues aux approvisionnements,
- Moins 80% d'émissions dans la production du véhicule,
- Moins 50% d'émissions à l'usage du véhicule.

RE:USE

Réemployer une part importante des matériaux à chaque étape de fabrication.

- Augmenter à 50% la part des matériaux issus de l'économie circulaire.
- Organiser la collecte des pièces et voitures usagées pour une seconde vie avec notre filiale Encory GmbH.

RE:CYCLE

Recycler nos voitures et leurs composants pour leur donner une seconde vie.

- Tous les véhicules BMW Group sont recyclables à 95% conformément à la réglementation.
- Organiser le recyclage de composants, par exemple dans de nouvelles batteries à l'usine de Dingolfing.
- Recycler les déchets, chutes d'aluminium et d'aciers du cycle de production.

BMW X4.

DÉMONSTRATION DE FORCE.





BMW X4.

LUXUEUSEMENT DYNAMIQUE.

BMW X4.



SOMMAIRE.

MOTORISATIONS	10
NIVEAUX D'ÉQUIPEMENTS	14
TARIFS ET FINANCEMENTS	24
PACKS ET OPTIONS	26
NUANCIERS	36
CONTRATS BMW SERVICE	42
CARACTÉRISTIQUES TECHNIQUES	44



@BMWFrance



@BMWFrance



@bmwfrance



LES MOTORISATIONS.

BMW X4.	Puissance	Moteur	Boîte de vitesses	Accélération 0-100 km/h (sec.)	Consommation mixte combinée* (l/100 km)	Étiquette énergétique
DIESEL						
X4 xDrive20d	190 ch	4 cyl.	Automatique	7,9 s	6,0 - 6,8	
X4 xDrive30d	286 ch	6 cyl.	Automatique	5,7 s	6,5 - 7,4	
X4 M40d	340 ch	6 cyl.	Automatique	4,9 s	7,0 - 7,6	

AGILITÉ, RAPIDITÉ, SOBRIÉTÉ.

Tous les modèles BMW X4 sont équipés de moteurs **TwinPower Turbo** combinant dynamisme et efficacité grâce à des systèmes d'injection de pointe, une gestion variable de la puissance et une technologie de suralimentation maîtrisée.

Ces moteurs, inspirés par la technologie **BMW EfficientDynamics**, permettent un déploiement de puissance et des réponses spontanées dès les bas régimes, tout en se montrant sobres et peu polluants.

Toutes les motorisations des BMW X4 intègrent une technologie d'**Hybridation Légère 48 Volts** qui :

- favorise l'économie de carburant,
- limite les émissions de CO₂,
- offre une puissance supplémentaire.

Cette technologie repose sur un puissant alterno-démarrreur capable de générer une assistance électrique de 48 Volts :

- dès que le moteur est fortement sollicité, l'alterno-démarrreur vient en soutien,
- à vitesse stabilisée, lorsque la voiture progresse en roue libre, le moteur à combustion est complètement coupé.

L'énergie fournie par l'alterno-démarrreur délivre également un gain de puissance (eBoost) sur les phases de démarrage et d'accélération.

La technologie 4 roues motrices BMW xDrive répartit en continu le couple moteur sur les roues avant et arrière. Vous gagnez en motricité et en sécurité, avec réduction du sous-virage et du survirage.

Le Contrôle de la Transmission intervient en courbe pour transmettre davantage de couple aux roues extérieures au virage qu'aux roues intérieures et ralentir ces dernières. Résultat : une sécurité et un comportement dynamique améliorés.

Les systèmes de régulation du comportement dynamique vous assistent dans les situations délicates : l'**ABS** permet de conserver la manœuvrabilité de la voiture en cas de freinage d'urgence. **Le système anti-patinage DSC** (Contrôle Dynamique de la Stabilité) évite les pertes d'adhérence en freinant individuellement les roues.

Les Suspensions SelectDrive M permettent d'adapter la loi d'amortissement aux conditions de roulage afin d'augmenter le confort de conduite et le dynamisme. Outre le mode COMFORT (mode standard) offrant un haut niveau de confort, le conducteur peut profiter du mode SPORT, avec un réglage sportif des amortisseurs.

Les Suspensions DirectDrive sont en outre équipées de ressorts plus courts, d'amortisseurs plus fermes et de barres antiroulis plus rigides. Cette configuration permet d'améliorer la motricité et de diminuer les mouvements de roulis, pour une conduite des plus sportives.

Pour encore plus d'agilité, la répartition électronique du couple contribue également à réduire le sous-virage et le survirage.

* Depuis le 1^{er} septembre 2018, les véhicules légers neufs sont réceptionnés en Europe sur la base de la procédure d'essai harmonisée pour les véhicules légers (WLTP) qui permet de mesurer une consommation de carburant et des émissions de CO₂ plus réalistes que la procédure NEDC précédemment utilisée.



ZOOM SUR LA BMW X4 M40d



PLAISIRS SANS LIMITE.

Quand le luxe et la générosité des espaces intérieurs se combinent à la puissance, le voyage devient un plaisir pur et sans partage.

Avec son kit aérodynamique M et ses équipements exclusifs en "Cerium Grey", la BMW X4 M40d assume sans compromis sa nature profondément sportive.



340
CH



4.9
SEC 0-100 KM/H



7.0-7.6
L/100 KM



LES ÉQUIPEMENTS SPÉCIFIQUES.

Design.

- Ciel de pavillon M Anthracite
- Pack aérodynamique M
- Projecteurs Advanced Full LED
- Inserts décoratifs M Aluminium Rhombiclé avec baguette d'accentuation chrome brillant perlé
- Jantes en alliage léger 20" M style 699 M à rayons doubles avec pneumatiques mixtes
- Shadow Line M brillant
- Seuils de porte avec désignation "X4 M40d"
- Tableau de bord en Sensatec
- Volant M gainé cuir

Dynamisme.

- Boîte de vitesses automatique Sport à 8 rapports avec Steptronic et palettes au volant
- Différentiel autobloquant M Sport
- Freins M Sport

Confort et Fonctionnalités.

- Pack BMW ConnectedDrive
- Sièges avant électriques à mémoires conducteur
- Système Hi-Fi
- Pack BMW ConnectedDrive
- Alarme antivol
- BMW Live Cockpit Navigation Professional
- Pack Connected Professional
- HotSpot Wi-Fi
- Gesture Control



CHOISISSEZ VOTRE FINITION.



VUE D'ENSEMBLE.

2 niveaux d'équipements vous sont proposés, tandis que la motorisation M40d bénéficie de ses équipements spécifiques.

Le schéma ci-dessous vous permet de repérer comment se positionnent ces 2 finitions :

- La finition xLine est la finition de série sur les BMW X4.
- La finition M Sport est largement personnalisable.



Pour aller plus loin dans la personnalisation de votre BMW, vous pouvez choisir de nombreux équipements optionnels. Retrouvez les packs que nous vous proposons et quelques options particulièrement innovantes à partir de la page 26 :

+ Pack Innovation.
Le must des technologies innovantes.

+ Pack BMW ConnectedDrive
Mieux connecté. Encore plus libre.

+ Pack Hiver.
Affrontez l'hiver en toute sérénité.

+ Pack Confort.
Votre BMW vous réserve le meilleur accueil.

+ Pack Evasion.
En voyage. En famille.

FINITION xLINE.

CORRESPOND À L'ÉQUIPEMENT DE SÉRIE.

DESIGN.

- Antenne "aileron de requin"
- Baguettes de seuil de porte à l'avant
- Diffuseur aérodynamique avant "Air Curtain"
- Éléments extérieurs (poignées de portes) couleur carrosserie
- Inserts décoratifs brillants "Schwarz" souligné de chrome perlé
- Jantes en alliage léger 18" (46 cm) style 618 à rayons en V
- Rétroviseurs extérieurs couleur carrosserie à réglages électriques et dégivrants, miroir asphérique côté conducteur, rappel de clignotants intégrés
- Sellerie en similicuir sensatec
- Sortie d'échappement double (une de chaque côté)
- Volant Sport gainé cuir



BMW X4 xLine dans la teinte de carrosserie Aventurinrot métallisé présentée avec options.

SÉCURITÉ ET DYNAMISME.

- ABS, y compris assistant de freinage d'urgence
 - Accoudoir central avant et arrière
 - Airbag passager avant déconnectable
 - Airbags conducteur et passager avant
 - Airbags de tête avant et arrière
 - Airbags latéraux conducteur et passager avant
 - Anti-démarrage électronique EWS IV
 - Appel d'Urgence Intelligent (durée de vie de la voiture)
 - Attention Assist : signale la perte de vigilance du conducteur
 - Combiné d'instrumentation numérique
 - Contrôle Dynamique de la Traction DTC et Contrôle Dynamique de Stabilité DSC
 - Détecteur de pluie et allumage automatique des projecteurs
 - Écrous de roues antivol
 - Feux de stop dynamiques clignotants
 - Fixation ISOFIX aux places latérales arrières
 - Mesure individuelle de pression des pneumatiques
 - Norme General Safety Regulation 2
 - Rétroviseur intérieur électrochrome
 - Rétroviseurs extérieurs électrochromes (côté conducteur) rabattables électriquement
 - Sélecteur de mode de conduite - (3 modes) ECO PRO, COMFORT, SPORT
 - Triangle de présignalisation avec kit de premiers secours
 - Tuner radio numérique DAB
- BMW EfficientDynamics :**
- Boîte de vitesses automatique à 8 rapports
 - Direction à assistance électrique
 - Fonction d'arrêt et de redémarrage automatique du moteur
 - Système de récupération de l'énergie au freinage
 - Technologie BMW TwinPower Turbo avec injection directe

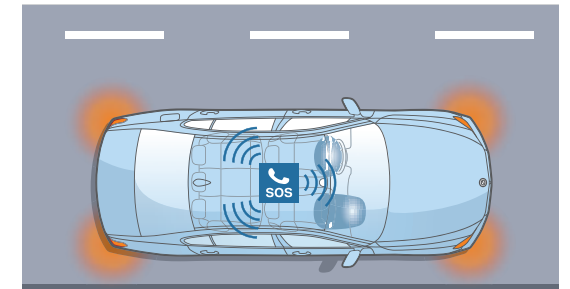

L'Appel d'Urgence Intelligent

établit un contact automatique avec le centre de secours le plus proche via le Centre d'Appel BMW, sans nécessiter un téléphone portable à bord. Outre la position du véhicule, le système transmet des informations sur la gravité de l'accident. L'Appel d'Urgence Intelligent peut aussi être déclenché manuellement, par exemple pour porter assistance à d'autres usagers de la route.

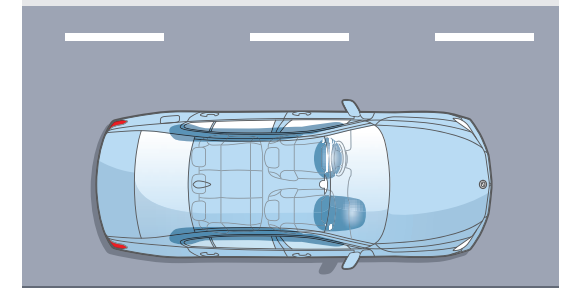

Les airbags de tête

des première et deuxième rangées de sièges complètent le système d'airbags de la voiture. Avec une toile de protection contre les éclats de verre, ils forment, le long de la surface vitrée, un système efficace de protection de la tête et qui protège également les passagers arrière en cas de collision latérale.

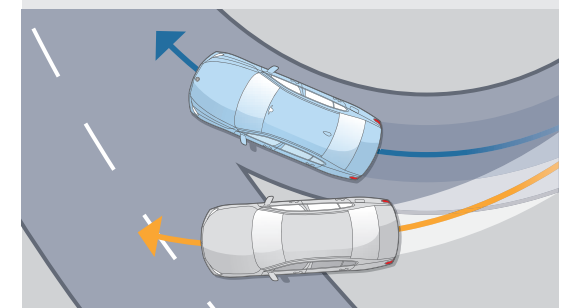

Le Contrôle de la Transmission

intervient en courbe via la gestion moteur en transmettant davantage de couple aux roues extérieures au virage qu'aux roues intérieures, ce qui a pour effet de ralentir ces dernières. La voiture s'inscrit ainsi de manière optimale dans le virage. Résultat : une sécurité et un comportement dynamique améliorés.

FINITION xLINE.

CORRESPOND À L'ÉQUIPEMENT DE SÉRIE.

CONFORT ET FONCTIONNALITÉS.

- Autoradio BMW Professional, 8 touches de favoris programmables et "Controller" iDrive avec touches de raccourci, compatibilité MP3, double Tuner RDS FM, info-route (TP)
- Banquette arrière rabattable 40/20/40
- Bouton de démarrage Start/Stop sans manipuler la clé
- Clés radiocommandées à mémorisation automatique des réglages "Personal Profile"
- Climatisation automatique 3 zones
- Colonne de direction réglable en hauteur et profondeur
- Commande électrique du hayon
- Déverrouillage électrique du hayon via la poignée ou la clé radiocommandée
- Frein de parking électromécanique
- Limiteur et régulateur de vitesse avec maintien de la vitesse en descente

- **BMW Live Cockpit Navigation Plus**
- **Pack Connected Professional**
- Services Après-vente connectés BMW TeleServices (durée de vie de la voiture)
- Tapis de sol en velours

SERVICES CONNECTÉS



FINITION M SPORT.

En plus des éléments de la Finition xLine :

Design.

- Badges latéraux "M"
- Ciel de pavillon M Anthracite
- Inserts décoratifs M Aluminium Rhombiclé avec baguette d'accentuation chrome brillant perlé
- Jantes en alliage 19" style 887 M bicolores
- Kit aérodynamique M
- Seuils de portes M, repose-pied M et pédalier spécifique M
- Volant M gainé cuir

Confort et Fonctionnalités.

- Boîte automatique à 8 rapports avec palettes au volant (xDrive20d)
- Boîte automatique Sport à 8 rapports avec palettes au volant (xDrive30d)
- Shadow Line M brillant
- Pack BMW ConnectedDrive :
 - Alarme antivol
 - BMW Live Cockpit Navigation Professional
 - Gesture Control
- **Parking Assistant**

AIDE À LA CONDUITE



BMW X4 M Sport dans la teinte de carrosserie "BMW Individual Tanzanitblau" présentée avec options.

ZOOM SUR VOS SERVICES CONNECTÉS.

MIEUX CONNECTÉ. ENCORE PLUS LIBRE.

Connectée en 4G à Internet via sa carte Sim intégrée, votre BMW vous propose un écosystème complet de services : navigation, télémaintenance, divertissement...

Grâce à des interfaces équipées de technologies d'Intelligence Artificielle, vous pilotez vos fonctionnalités de manière intuitive, tout en restant entièrement concentré sur votre conduite. Montez à bord d'un univers de services connectés !



SYSTÈME, INTERFACES ET SERVICES ESSENTIELS.

Système, connexions, interfaces et services essentiels.

	BMW Live Cockpit Navigation Plus	BMW Live Cockpit Navigation Professional
Système d'exploitation BMW 7.0	■	■
Connectivité sans fil	Bluetooth + Wifi	Bluetooth + Wifi
Connexions	2 ports USB	2 ports USB
Affichage conducteur	Analogique 5,1"	Digital HD 12,3"
Écran central	Tactile 10,25"	Tactile 12,3"
Radio, lecteur MP3 et double tuner RDS	■	■
BMW iDrive Controller - Molette avec pavé tactile intégré Reconnaît un caractère tracé avec le doigt sur le haut de la molette	■	■
BMW Intelligent Personal Assistant Assistant vocal intelligent, via l'expression "Dis BMW" ou un mot de commande personnalisé : - vous permet de piloter par la voix toutes vos fonctionnalités connectées - vous aide à connaître votre BMW et à l'utiliser de façon optimale - répond à toutes vos questions sur les fonctions et l'état de votre BMW	■	■
Téléservices BMW Vos services de télémaintenance intégrés : envoi d'informations à votre concessionnaire, préparation de la prochaine échéance d'entretien, demande d'assistance en cas de panne,	■	■
Appel d'Urgence Intelligent Alerte automatiquement la centrale de surveillance BMW en cas d'accident : - Transmission de la position et d'informations sur la gravité des dommages - Peut être déclenché manuellement pour venir en aide à autre véhicule	■	■
Système de navigation BMW avec mise à jour des cartes de navigation Over the Air (3 ans)	■	■
BMW Connected Passerelle entre votre smartphone et votre BMW : - Envoyer vos destinations à votre BMW via l'application My BMW - Proposition automatique de l'itinéraire une fois à bord de la voiture	■	■
Fonctions Intelligentes (3 ans) - Contrôle par les passagers via leur smartphone de l'infotainment ou de la climatisation à bord - Apprentissage des habitudes du conducteur, personnalisation de ses réglages d'accueil	■	■

ÉQUIPEMENT DES FINITIONS

xLine	M Sport
M40d	

DE SÉRIE	OPTION
×	DE SÉRIE

PACK CONNECTED PROFESSIONAL.

Votre pack de services associés de série.

- "Ma BMW à Distance"** (3 ans)
Transformer votre smartphone en télécommande de votre BMW : (dé)verrouillage, localisation de la voiture, appel de phares, ventilation, consultation de statuts de la voiture...
- Remote 3D View - Vue 3D à distance** (3 ans)
(uniquement en combinaison avec l'option "Parking Assistant Plus")
Permet l'observation de l'environnement du véhicule via l'application smartphone My BMW. La photo peut être récupérée sur le smartphone sous une représentation 3D.
- Information Trafic en Temps Réel** (3 ans)
• Conditions de circulation et suggestion d'itinéraires (Europe).
• Fonctionnalité OSPI : affichage des probabilités de trouver une place de stationnement (à Paris, Lyon, Marseille, Toulouse, Nice, Nantes).

- Smartphone intégration (durée illimitée)**
 - Apple CarPlay™ : affiche et pilote vos applications iPhone telles que Téléphone, Musique, Messages, Plans...
 - Google Android Auto™ : affiche et pilote vos applications Android et utiliser la commande vocale "OK Google" pour téléphoner, obtenir un itinéraire, accéder aux contacts...
- Amazon Alexa (3 ans)**
Commander la Smart Home, la météo, le calendrier, les actualités, les services de streaming comme Amazon Music, ou répondre à une question d'ordre général
- In-Car Experiences** (3 ans)
Accéder via l'assistant vocal à un programme vitalisant ou relaxant à bord
- Connected Music** (3 ans)
Retrouver votre compte premium Spotify directement dans le véhicule via la carte SIM intégrée

ZOOM SUR MyBMW APP.



L'APPLICATION QUI FACILITE VOTRE MOBILITÉ AU QUOTIDIEN.

Avec MyBMW App, vous profitez à 100% de votre BMW. Interface universelle, elle vous permet de gérer à distance tout ce qui concerne votre voiture depuis votre smartphone : climatisation, verrouillage ou déverrouillage, planification de trajet, consommation, services, localisation, état du véhicule...



Télécharger dans l'App Store

DISPONIBLE SUR Google Play



Préparer vos voyages

Le planificateur de voyage intégré à MyBMW App affiche toutes les informations de votre prochain trajet : itinéraire, conditions de circulation, pauses recommandées, temps de parcours...

Envoyez ces informations au système de navigation de votre BMW et laissez vous guider !



Optimiser vos consommations

Avec MyBMW App, retrouvez les statistiques de vos trajets du mois et de vos consommations.

Votre Coach efficacité analyse votre conduite, avec votre score à la clé, et vous apporte des conseils d'éco-conduite.

Vous pouvez même jouer en comparant vos scores entre amis !



Transformer votre smartphone/ smartwatch en clé

Plus besoin d'avoir les clés de votre BMW sur vous : avec la fonctionnalité BMW Digital Key*, il suffit de poser votre smartphone** sur la poignée de porte pour déverrouiller et de le placer sur le plateau du smartphone (ou recharge à induction) pour démarrer. Vous pouvez partager votre clé avec votre entourage (jusqu'à 5 smartphones/ smartwatches). Vous avez également la possibilité de les restreindre (vitesse max, puissance moteur réduite...).

*Requiert l'option Accès Confort. **Équipé du NFC.



Localiser votre BMW

Vous ne retrouvez pas votre BMW au milieu d'une multitude de voitures garées, dans un parking ou dans la rue ?

MyBMW App vous permet de la localiser à distance, de la faire klaxonner ou de faire un appel de phare...

Problème résolu !



Vérifier votre véhicule à distance

Pas sûr(e) d'avoir bien fermé votre BMW ? Vous pouvez le vérifier à distance sur votre application et verrouiller votre BMW si besoin.

Vous pouvez aussi vérifier que les vitres, le coffre, le capot ou encore le toit ouvrant sont bien verrouillés.

MyBMW App vous permet également de contrôler la pression des pneus, ou les prochaines maintenances (huile moteur, liquide de freins, contrôle du véhicule).



Effectuer les mises à jour de votre BMW

Vous voulez toujours maintenir votre BMW à la pointe de la technologie ?

La fonction "Remote Software Upgrade" vous permet de télécharger la dernière version du système d'exploitation et de l'installer à bord de votre voiture.

À chaque nouvelle mise à jour, vous recevez une notification sur votre smartphone.



Scannez pour voir la vidéo



TARIFS.

BMW X4.

[DEMANDEZ
UNE OFFRE](#)
[RÉSERVEZ
UN ESSAI](#)

	Puissance	Puissance fiscale	Émissions de CO ₂ combinées ¹ (g/km)	Malus CO ₂ ¹ + Malus poids	xLine	M Sport
DIESEL						
xDrive20d	190 ch	10 CV	156-178	5 571 € - 21 098 €	62 450 €	68 250 €
xDrive30d	286 ch	17 CV	170-193	12 490 € - 58 743 €	69 250 €	75 050 €
M40d 	340 ch	22 CV	183-200	33 833 € - 60 000 €	83 850 €	

¹ Depuis le 1^{er} septembre 2018, les véhicules légers neufs sont réceptionnés en Europe sur la base de la procédure d'essai harmonisée pour les véhicules légers (WLTP), procédure d'essai permettant de mesurer la consommation de carburant et les émissions de CO₂, plus réaliste que la procédure NEDC précédemment utilisée. Renseignez-vous auprès de votre concessionnaire pour connaître les valeurs d'émission de CO₂ correspondant aux véhicules configurés pour le marché français et le montant du malus en résultant pour les modèles sur lesquels se porte votre intérêt.

Pour connaître le détail des options disponibles sur la nouvelle BMW X4 ainsi que leur tarif, veuillez consulter notre site internet www.bmw.fr ou vous rapprocher de votre Concessionnaire BMW.

Les prix maximum conseillés, tels qu'ils figurent dans ce catalogue, comprennent le prix TTC du véhicule aux spécifications standard et les frais de préparation à la route du véhicule y compris les frais de transport et la fourniture des plaques d'immatriculation définitives. Les prix mentionnés dans le présent tarif ne concernent que les véhicules proposés à la vente par les Concessionnaires membres du réseau BMW Group France selon les spécifications propres au territoire français.

Important : la taille de certaines jantes proposées en option entraîne une hausse significative du niveau de CO₂ et donc du malus CO₂

BMW FINANCIAL SERVICES

VOTRE SOLUTION DE FINANCEMENT SUR MESURE

Pour acquérir votre prochaine BMW, BMW Financial Services vous propose une gamme de solutions de financement adaptées à tous vos besoins, de la Location Longue Durée (LLD) à la Location avec Option d'Achat (LOA), en passant par le leasing ou le crédit.

Avec ou sans apport, que vous soyez un particulier ou un professionnel, pour un véhicule neuf ou d'occasion, nous vous accompagnons pour définir votre solution de financement personnalisée.

[RETROUVEZ
NOS SOLUTIONS DE
FINANCEMENT](#)
[NOS OFFRES
DE LOYERS
SANS APPORT](#)

DÉCOUVREZ NOS SOLUTIONS PASSLEASE LOA ET PASSLEASE LLD.



Zéro contrainte : Quel que soit votre choix en fin de contrat, aucune démarche liée à la revente n'est nécessaire. Vous évitez les contraintes administratives liées à une transaction et les éventuels frais de dépréciation.



Économies : Cette solution de financement vous permet de maîtriser vos charges mensuelles. Pour un professionnel, pas de comptabilisation du véhicule au bilan de la société : vous préservez votre capacité d'endettement.



Privilèges : Avec les solutions PassLease LOA et PassLease LLD, vous bénéficiez de l'extension de garantie constructeur jusqu'à la fin de votre contrat pour tout financement d'une voiture neuve.

[VOIR ÉTIQUETTES
ÉNERGÉTIQUES](#)



PERSONNALISEZ
VOTRE BMW X4.
LES ÉQUIPEMENTS OPTIONNELS.

PACK BMW CONNECTEDDRIVE.

Mieux connecté. Encore plus libre.

Comprend les éléments suivants :

- Alarme antivol
- BMW Live Cockpit Navigation Professional
- Commande Gestuelle
- Recharge à induction



Live Cockpit Navigation Professional

Les principaux composants du poste de conduite BMW Live Cockpit Navigation Professional avec système de navigation intelligent sont l'écran d'instrumentation haute résolution, doté d'une impressionnante diagonale d'écran de 12,3" et placé derrière le volant, et l'écran de contrôle de 12,3".



Grâce à la **commande gestuelle BMW**, il est possible de piloter certaines fonctions grâce à des mouvements précis de la main. Pour certaines commandes, le système reconnaît ainsi les gestes "balayer" ou "montrer", qui permettent notamment d'accepter ou de rejeter un appel entrant, ou encore de régler le volume sonore. Pour régler le volume sonore, il suffit d'effectuer un mouvement rotatif avec l'index.

Alarme antivol

Surveillance des portes, coffre et capot moteur, protection de l'habitacle, détecteur de soulèvement et sirène.



Commande Gestuelle

	AVEC	SANS
xLine	2 300 €	2 050 €
M Sport	inclus	
M40d 	inclus	

PACK CONFORT.

Votre BMW vous réserve le meilleur accueil.

Comprend les éléments suivants :

- Accès Confort
- Vitrage acoustique
- Sièges avant électriques à mémoires conducteur
- Sièges avant avec appui lombaire ajustable
- Sièges avant chauffant

L'**Accès Confort** permet d'ouvrir les portes de la voiture et de démarrer le moteur sans manipuler la clé de contact. Portée par exemple dans une poche ou dans une sacoche, la clé est automatiquement détectée dès que le conducteur s'approche du véhicule.

Après déverrouillage automatique de la porte, vous pouvez démarrer le moteur en appuyant sur le bouton "Start/Stop".



Avec la fonction "**Smart Opener**", un rapide mouvement du pied sous le bouclier arrière permet de déclencher l'ouverture ou la fermeture sans contact du coffre. L'autorisation d'accès est uniquement accordée lorsque le système identifie parallèlement la clé.



Avant même que le moteur n'ait atteint sa température de fonctionnement, les **sièges avant chauffants** dotés de 3 niveaux de réglage permettent de profiter rapidement d'une agréable chaleur. Les éléments chauffants réchauffent la surface d'assise, les joues et la surface de contact complète du dossier des sièges.



L'option **Sièges avant électriques** permet d'amener aisément les sièges dans les positions souhaitées. La fonction mémoire permet d'activer à tout moment sur pression d'un bouton les réglages personnalisés pour le siège conducteur et les rétroviseurs extérieurs. Le réglage en hauteur de l'Affichage Tête Haute HUD optionnel est couplé à l'ajustement de la position du siège.

xLine	2 100 €
M Sport	
M40d 	1 150 €

PACK INNOVATION.

Le must des technologies innovantes.

Comprend les éléments suivants :

- Affichage tête haute HUD couleur (sur M40d et M40i uniquement)
- Driving Assistant



xLine	1 650 €
M Sport	
M40d 	1 650 €

L'**Affichage Tête Haute HUD** couleur affiche, par le biais d'un système de projection optique, toutes les informations importantes pour la conduite dans le champ de vision du conducteur pour lui permettre de rester concentré sur la route.

La vitesse instantanée, les instructions de navigation, l'indicateur de limitation de vitesse avec interdiction de dépassement ainsi que les listes de contacts téléphoniques et de contenus média sont notamment affichés.

Les contenus affichés sur l'Affichage Tête Haute HUD couleur dépendent de l'équipement de la voiture.

Les **projecteurs Advanced Full LED** intègre les fonctions feux de croisement et feux de route ainsi que les clignotants.

L'équipement comprend également les feux de route permanents anti-éblouissement "BMW Selective Beam", l'éclairage diurne et les projecteurs directionnels avec répartition variable de la lumière pour un éclairage optimal de la chaussée et une meilleure visibilité dans l'obscurité.

ZOOM SUR VOS AIDES À LA CONDUITE.

ASSISTANCE À LA CONDUITE.

DRIVING ASSISTANT.

Comprend diverses fonctionnalités d'avertissement et une protection active anti-collision avant.

- **Speed Limit Info**
Indicateur de limitation de vitesse et d'interdiction de dépassement.
- **Speed Limit Assist**
Le régulateur de vitesse s'adapte, par validation manuelle, aux changements de vitesse détectés.
- **Protection des piétons et des cyclistes**
- **Détection de collision avant avec freinage**
- **Avertisseur de changement de ligne**
Vibration du volant si le véhicule change de voie sans clignotant.
- **Avertisseur d'angle mort**
Affiche un signal dans les rétroviseurs extérieurs lorsqu'un changement de voie présente un danger.
- **Avertisseur de collision arrière**
En cas de risque de collision, déclenche les feux de détresse, tend les ceintures de sécurité, redresse les dossiers et ferme les fenêtres.

Tous les modèles	950 €
------------------	-------

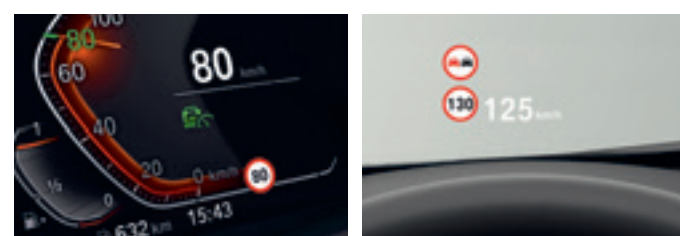

Speed Limit Info vous évite d'être pris en défaut dans votre conduite. Pour plus d'efficacité, l'affichage des limitations de vitesse et des interdictions de dépassement se fait à la fois sur le tableau de bord et dans l'affichage Tête Haute HUD en couleur (équipement en option).

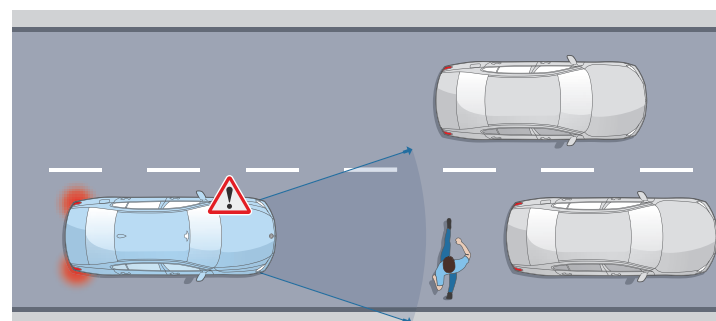

Protection des piétons et des cyclistes
Jusqu'à 65 km/h, détecte un risque de collision avant :

- Déclenche un affichage sur le tableau de bord et un signal sonore.
- En l'absence de réaction, intervient sur les freins.

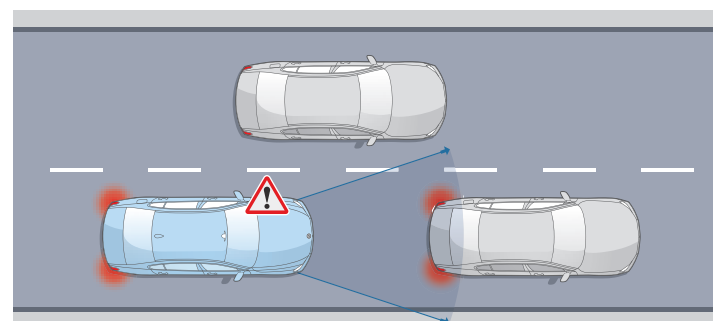

Détection de collision avant avec freinage
Jusqu'à 85 km/h, détecte un risque de collision avant :

- Déclenche un affichage sur le tableau de bord et un signal sonore.
- En l'absence de réaction, amorce un freinage d'urgence.



ASSISTANCE AU STATIONNEMENT.

PARKING ASSISTANT.

Prend en charge l'essentiel des manœuvres liées au stationnement.

- **Caméra de recul**
Vue grand angle de l'arrière du véhicule avec visualisation de la trajectoire sous un rayon de braquage maximum.
- **Assistant de marche arrière (Auto Reverse)**
- **Assistant de stationnement**

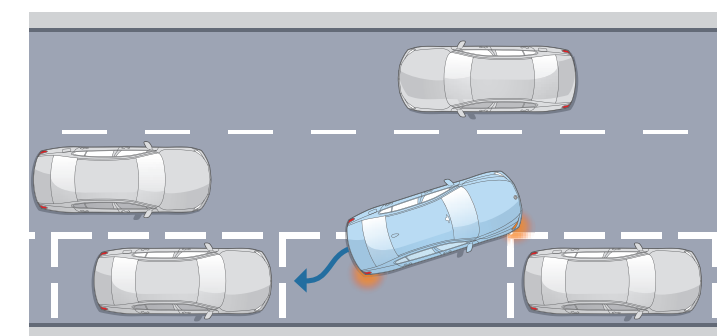

Assistant de stationnement
Jusqu'à 35 km/h, repère un emplacement en passant à proximité. Gère automatiquement toutes les manœuvres d'un créneau ou d'une place perpendiculaire à la chaussée.

Tous les modèles	de série
------------------	----------

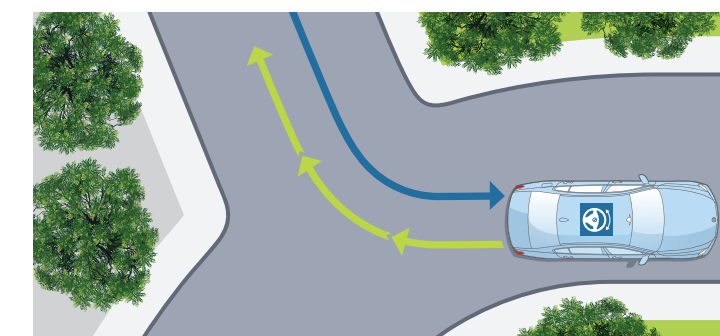

Assistant de marche arrière
Mémorise les 50 derniers mètres parcourus en marche avant, afin de pouvoir reproduire le chemin en marche arrière, par exemple dans un parking ou une impasse.

PARKING ASSISTANT PLUS.

En plus de Parking Assistant, offre des fonctionnalités avancées de visualisation.

- **Surround View**
- **Remote 3D View**



Surround View
Permet une visualisation Top View (vue du ciel) et Panorama View (vue à 360° du véhicule et de son environnement).



Remote 3D View
Permet de visionner sur un smartphone via l'application My BMW, des images statiques en 3D de votre véhicule garé.

(Visuels à titre d'illustration, ne représentant pas une BMW X4)

PACK HIVER.

Affrontez l'hiver en toute sérénité.

Comprend les éléments suivants :

- Volant chauffant
- BMW Display key
- Sièges avant chauffants
- Chauffage auxiliaire



Volant chauffant
La jante du volant est amenée en quelques instants à une température agréable en actionnant un bouton placé sur le volant.

xLine	1 850 €
M Sport	
M40d 	1 850 €



BMW Display Key
Via son écran tactile, elle indique différents statuts de la voiture et commande certaines fonctions, comme le chauffage auxiliaire.

PACK EVASION.

Le voyage en grand.

Comprend les éléments suivants :

- Toit ouvrant en verre panoramique
- Vitrage calorifuge
- Kit rangement

xLine	2 150 €
M Sport	
M40d 	2 150 €



SIÈGES AVANT ÉLECTRIQUES À MÉMOIRES.

Permet d'amener aisément les sièges dans les positions souhaitées. Sur pression d'un bouton, la fonction mémoire (uniquement disponible côté conducteur) active les réglages personnalisés pour le siège conducteur et les rétroviseurs extérieurs.

Le réglage en hauteur de l'Affichage Tête Haute HUD est couplé à l'ajustement de la position du siège.



xLine	1 250 €
M Sport	
M40d 	inclus

ACCÈS CONFORT.

L'Accès Confort permet d'ouvrir les quatre portes sans manipuler la clé. L'équipement comprend notamment l'ouverture/fermeture sans contact du coffre "Smart Opener" d'un mouvement rapide du pied sous le bouclier arrière.

xLine	700 €
M Sport	
M40d 	700 €



PLANCHE DE BORD EN SENSATEC.

La planche de bord et les hauts de contre-porte à l'avant et à l'arrière sont recouverts de Sensatec.



xLine	700 €
M Sport	
M40d 	inclus

PACK PARFUMS D'AMBIANCE.

Le pack parfums d'ambiance offre une fonction d'ionisation de l'air et de diffusion de parfum. Le pack propose au choix huit parfums différents spécialement composés pour la voiture.



xLine	400 €
M Sport	
M40d 	400 €

CROCHET D'ATTELAGE.

Le dispositif d'attelage avec rotule escamotable électriquement est homologué pour un poids remorquable élevé (jusqu'à 2 400 kg). Le système de stabilisation de l'attelage freine automatiquement le véhicule en cas de mouvement de roulis de la remorque. Non utilisé, le crochet s'escamote électriquement sous la jupe arrière.



xLine	1 200 €
M Sport	
M40d 	1 200 €

SELLERIE TOUT-CUIR "MERINO" BMW INDIVIDUAL

L'intérieur tout cuir Merino BMW Individual à grain fin se compose de cuir de qualité supérieure, de détails de finition artisanale comme les surpiqûres et les passepoils cousus à la main.



xLine	2 450 €
M Sport	
M40d 	2 450 €

TOIT OUVRANT PANORAMIQUE.

L'habitacle paraît encore plus spacieux et plus accueillant. Le toit panoramique est équipé d'un store pare-soleil électrique. Coulissant et entrebâillable à l'avant, il offre une source d'aération supplémentaire. En position ventilation, le store pare-soleil se déplace vers l'arrière et le déflecteur intégré sort automatiquement pour vous protéger des courants d'air.



xLine	1 750 €
M Sport	
M40d 	1 750 €

HABILLEZ VOTRE BMW X4.

PEINTURES, SELLERIES, INSERTS, JANTES.



PEINTURES UNIES



Unie Alpinweiss¹



Unie Schwarz

PEINTURES MÉTALLISÉES / EN OPTION¹



Métallisée M Brooklyn Grau

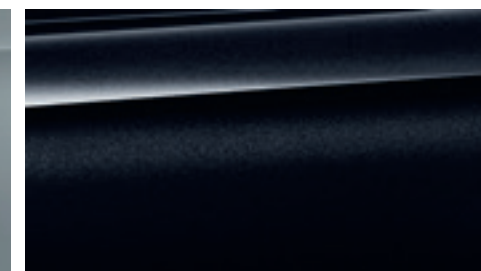

Métallisée Saphirschwarz



Métallisée Mineralweiss



Métallisée Phytonicblau



Métallisée Sophistograu



Métallisée Aventurinrot



Métallisée Tansanitblau

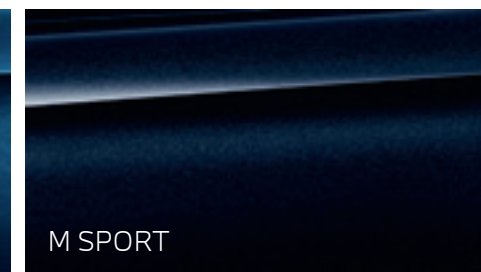

Métallisée M Carbonschwarz

Équipement de série
 Équipement optionnel

¹ Disponible de série sur la Finition M Sport.

CONFIGUREZ VOTRE BMW

Sur le **Configurateur en ligne BMW**, accédez à toutes les teintes et équipements disponibles pour donner vie à la BMW de vos rêves.

VOIR LE NUANCIER BMW INDIVIDUAL

Le **nuancier des teintes spéciales BMW Individual** vous propose plus de 100 teintes différentes, afin de concevoir votre BMW X4 de manière entièrement personnalisée.



Votre Concession BMW se tient à votre disposition pour répondre à toutes vos interrogations sur votre nouvelle BMW.

SELLERIES.

SIMILICUIR SENSATEC

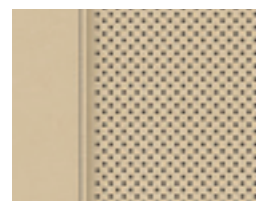

- xLine
- Business Design
- M Sport

Canberra beige
avec dotation élargie

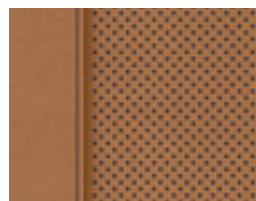

- xLine
- Business Design
- M Sport

Cognac



- xLine
- Business Design
- M Sport

Tacorarot



- xLine
- Business Design
- M Sport

Schwarz

CUIR VERNASCA

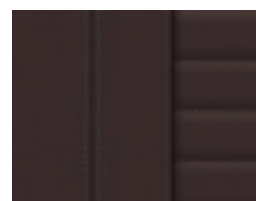

- xLine
- M Sport

Mocca
avec surpiqûres
décoratives / Teinte
d'habitacle Schwarz

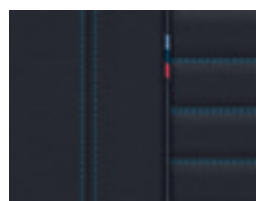

- M Sport

Schwarz
avec surpiqûres
contrastantes Bleues
/ Teinte d'habitacle
Schwarz



- M Sport

Oyster
avec surpiqûres
décoratives / Teinte
d'habitacle Schwarz



- xLine
- M Sport
- Business Design

Schwarz
avec surpiqûres
décoratives / Teinte
d'habitacle Schwarz

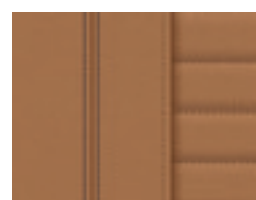

- M Sport

Cognac
avec surpiqûres
décoratives / Teinte
d'habitacle Schwarz

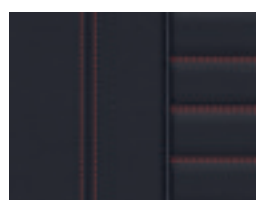

- M Sport

Schwarz
avec surpiqûres
contrastantes rouges
/ Teinte d'habitacle
Schwarz



- xLine
- M Sport

Tacorarot
avec surpiqûres
décoratives / Teinte
d'habitacle Schwarz

CUIR BMW INDIVIDUAL



- xLine
- M Sport

**Cuir Merino
BMW Individual**
Tartufo /
Teinte d'habitacle
Schwarz

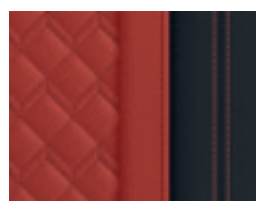

- xLine
- M Sport

**Cuir Merino
BMW Individual**
Fionarot/Schwarz /
Teinte d'habitacle
Schwarz

INSERTS DÉCORATIFS.



- Lounge
- Business Design

**Oxidsilber mat
foncé**
souligné de chrome
perlé

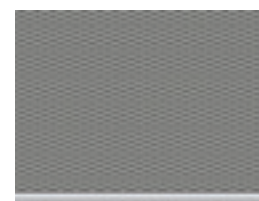

- M Sport

**M Aluminium
Rhombic** souligné
de chrome perlé

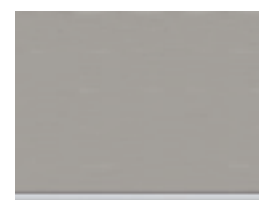

- xLine
- M Sport

Aluminium poli
souligné de chrome
perlé



- xLine

Schwarz brillant
souligné de chrome
perlé

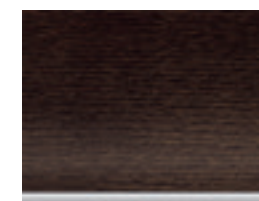

- xLine
- M Sport

**Bois précieux de
chêne foncé brillant**
souligné de chrome
perlé

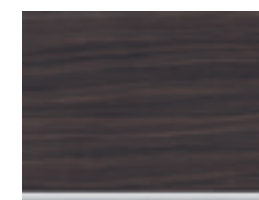

- xLine
- M Sport

Bois précieux
souligné de chrome
perlé

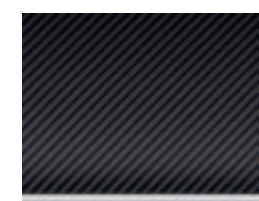

- M Sport

Fibre de carbone

BMW INDIVIDUAL



- xLine
- M Sport

**BMW Individual
Piano Black**
souligné de chrome
perlé

CIEL DE PAVILLON



- xLine
- M Sport

M Anthrazit

■ Equipement de série.
□ Equipement optionnel.

JANTES ET PNEUMATIQUES.

Jantes 18"



■ Jantes en alliage 18" style 618 à rayons en V 7 J x 18 / pneus 225/60 R18

- Équipement de série.
- Équipement optionnel.

Jantes 19"



□ Jantes en alliage 19" style 692 rayons en V 7,5 J x 19 / pneus 245/50 R19



□ Jantes en alliage 19" style 887 M bicolores à rayons en Y 7,5 J x 19 / pneus 245/50 R19



□ Jantes en alliage 19" style 693 à rayons en Y 7,5 J x 19 / pneus 245/50 R19



□ Jantes 19" style 842 bicolores 7,5 J x 19 / pneus 245/50 R19

Jantes 20"



□ Jantes en alliage 20" style 695 à rayons en Y 8 J x 20 / pneus 245/45 R20 9,5 J x 20 / pneus 275/40 R20



□ Jantes alliage 20" style 699 M Jetblack à rayons doubles 8 J x 20 / pneus 245/45 R20 9,5 J x 20 / pneus 275/40 R20



□ Jantes alliage 20" style 787 M à rayons doubles 8 J x 20 / pneus 245/45 R20 9,5 J x 20 / pneus 275/40 R20



□ Jantes en alliage 20" style 699 M à rayons doubles 8 J x 20 / pneus 245/45 R20 9,5 J x 20 / pneus 275/40 R20

Jantes 21"



□ Jantes en alliage 21" style 718 M à rayons doubles 8,5 J x 21 pneus 245/40 R21 9,5 J x 21 pneus 275/35 R21



□ Jantes en alliage 21" style 726 BMW Individual à rayons en V 8,5 J x 21 pneus 245/40 R21 19,5 J x 21 pneus 275/35 R21

Important : la sélection de ces jantes entraîne une hausse significative du niveau de CO₂ et donc du malus CO₂

ACCESSOIRES D'ORIGINE BMW.



○ **Coffre de toit** compatible avec tous les systèmes de portage de toit BMW et disposent d'un système d'ouverture innovant avec verrouillage antivol central à trois points des deux côtés. Il offre une capacité de 420 litres.



○ De forme parfaitement ajustée, les robustes **tapis de sol** tous temps au design attractif protègent le bas de l'habitacle de l'humidité et de la saleté.



○ Minutieusement réalisées à la main en carbone, les **coques de rétroviseurs extérieurs** typées soulignent le caractère sportif de la voiture. Leur design dynamique confère à la BMW un cachet haut de gamme et ajoute une touche à la fois sportive et individuelle.



○ **Adaptateur USB C** au design classique de BMW est compatible avec tous les connecteurs USB type C du véhicule et permet d'utiliser un câble USB type A.



○ Jantes haut de gamme en alliage léger 20" (51 cm) style 695 à rayons en Y en noir mat, avec deux rangées de rayons. Roues complètes été avec monte pneumatique mixte RSC permettant le roulage à plat.

Découvrez les nombreuses solutions innovantes que nous tenons à votre disposition dans les catégories Extérieur, Intérieur, Multimédia et Transport. Votre Concessionnaire se fera un plaisir de vous renseigner et de vous remettre un catalogue spécialement consacré à la gamme des Accessoires d'Origine BMW. Vous trouverez également de plus amples informations à l'adresse accessoires.bmw.fr



SÉRÉNITÉ À LA CLÉ.

CONTRATS BMW SERVICE.

Les contrats de Garantie Commerciale Étendue, d'Entretien et de Maintenance BMW Service ont été conçus pour que l'entretien de votre BMW soit synonyme de confort et de sérénité.

En souscrivant un contrat BMW Service, vous accédez à une gamme de services et d'opérations de maintenance, pour une totale transparence des coûts d'entretien de votre véhicule.

Vous êtes ainsi certain que les opérations d'entretien et de maintenance de votre véhicule seront effectuées autant de fois que cela s'avère nécessaire sans frais additionnels, dans la limite des services inclus dans votre contrat.

Parce que votre confort et votre plaisir de conduire sont nos priorités, nous vous proposons de choisir parmi 3 niveaux de contrats pour une durée et un kilométrage adaptés à l'utilisation de votre BMW.

Vous pouvez cumuler le contrat de Garantie Commerciale Étendue avec le contrat d'Entretien et le contrat d'Entretien de Maintenance BMW Service pour obtenir une couverture complète.

Contrat de Garantie Commerciale Étendue BMW Service.

BMW REPAIR INCLUSIVE.

- Votre garantie commerciale peut être étendue jusqu'à 5 ans en souscrivant ce contrat.
- Ce contrat doit être souscrit dans la limite de 3 mois après la première date d'immatriculation de votre véhicule.

TARIF

Durée et kilométrage	Toutes motorisations
3 ans* ▶ 2 + 1 ans	432 €
4 ans* ▶ 2 + 2 ans	876 €
5 ans* ▶ 2 + 3 ans	3 108 €

Contrat d'Entretien BMW Service.

BMW SERVICE INCLUSIVE.

PRESTATIONS INCLUSES

- Vidange huile moteur (appoint compris)
- Contrôles périodiques
- Remplacement filtre à air
- Remplacement filtre à carburant
- Remplacement bougies
- Vidange liquide de freins

TARIF

Durée et kilométrage	xDrive30d M40d	xDrive20d
3 ans ▶ 40 000 Km	588 €	696 €
3 ans ▶ 60 000 Km	1 284 €	1 392 €
4 ans ▶ 60 000 Km	1 284 €	1 392 €
4 ans ▶ 80 000 Km	1 548 €	1 572 €
5 ans ▶ 100 000 Km	1 284 €	1 392 €

Contrat d'Entretien et de Maintenance BMW Service.

BMW SERVICE INCLUSIVE PLUS.

PRESTATIONS INCLUSES

En plus de celles du contrat d'entretien BMW Service Inclusive :

- Service freins AV (disques & plaquettes)
- Service freins AR (disques & plaquettes)
- Remplacement des pièces d'usure d'embrayage
- Remplacement des balais d'essuie-glaces
- Lavage intérieur / extérieur
- Appoint AdBlue

TARIF

Durée et kilométrage	xDrive30d M40d	xDrive20d
3 ans ▶ 40 000 Km	1 586 €	2 150 €
3 ans ▶ 60 000 Km	2 458 €	2 842 €

* Extension de la garantie commerciale dans la limite de la durée supplémentaire souscrite (1 an, 2 ans ou 3 ans) ou de 200 000 km, premier des deux termes échu.

BMW X4

xDrive20d
avec technologie
d'hybridation légère

xDrive30d
avec technologie
d'hybridation légère

M40d
avec technologie
d'hybridation légère

Poids				
Poids à vide UE ¹	kg	1915	2010	2095
Poids total admissible	kg	2450	2530	2560
Charge utile	kg	610	595	540
Poids remorquable autorisé non freiné ²	kg	750	750	750
Poids remorquable autorisé freiné sur pente maxi de 12 % / 8 % ²	kg	2000/2400	2000/2400	2000/2400

Coffre				
Capacité du compartiment à bagages	l	525 -1430	525 -1430	525 -1430

Moteur BMW TwinPower Turbo				
Cylindres/soupapes		4/4	6/4	6/4
Cylindrée	cm ³	1995	2993	2993
Puissance nominale/régime nominal	ch (kW) tr/min	190 (140)/ 4000	286 (210)/ 3250 - 4400	340 (250)/ 4400
Couple maxi/régime	Nm/ tr/min	400/ 1750 - 2500	650/ 1500 - 2500	700/ 1750 - 2250

Transmission				
Type de transmission		Transmission intégrale	Transmission intégrale	Transmission intégrale
Boîte de vitesses de série		Automatique	Automatique Sport	Automatique Sport

Performances ³				
Vitesse maximale	km/h	213	245	250 ⁴
Accélération 0 -100 km/h	s	7,9	5,7	4,9

Jantes/pneumatiques				
Dimensions pneumatiques		225/60 R18 W	225/60 R18 W	245/45 R20 W/ 275/40 R20 W
Dimensions jantes		7 J x 18	7 J x 18	8 J x 20 / 9,5 J x 20
Matériau		Alliage léger	Alliage léger	Alliage léger

¹ Le poids à vide UE se rapporte à un véhicule avec l'équipement de série et sans équipement en option. Le poids à vide tient compte d'un réservoir rempli à 90% et de 75 kg pour le conducteur. Les équipements en option peuvent modifier le poids du véhicule, la charge utile et la vitesse maximale en cas d'incidence sur l'aérodynamique.

² Le poids total effectif de l'attelage ne doit pas dépasser la charge remorquable maximale autorisée plus la charge au point d'attelage maximale autorisée.

³ Les valeurs de performance pour les moteurs essence se rapportent à un carburant de qualité RON 98. Les informations relatives à la consommation se rapportent au fonctionnement avec un carburant de référence conformément au règlement (CE) n° 715/2007 sur le type de véhicule pour lequel la réception a été sollicitée. Les qualités de carburant sans plomb à 91 d'indice RON ou supérieur avec une teneur en éthanol maximale de 10% (E10) sont autorisées. BMW recommande l'utilisation de supercarburant sans plomb à 95 d'indice RON.

⁴ Autorégulée électroniquement.

⁵ Les valeurs de consommation de carburant, d'émissions de CO₂ et de consommation électrique indiquées ont été mesurées conformément au protocole de mesure Règlement (CE) n° 715/2007. Depuis le 1^{er} septembre 2018, les véhicules légers neufs sont réceptionnés en Europe sur la base de la procédure d'essai harmonisée pour les véhicules légers (WLTP), procédure d'essai permettant de mesurer la consommation de carburant et les émissions de CO₂, plus réaliste que la procédure NEDC précédemment utilisée. Renseignez-vous auprès de votre concessionnaire pour connaître les valeurs d'émission de CO₂ correspondant aux véhicules configurés pour le marché français et le montant du malus en résultant pour les modèles sur lesquels se porte votre intérêt. Les indications se rapportent à un véhicule doté de l'équipement de série en Allemagne. Les écarts tiennent compte des différences de dimensions au niveau des jantes et des pneumatiques choisis et peuvent varier pendant la configuration.

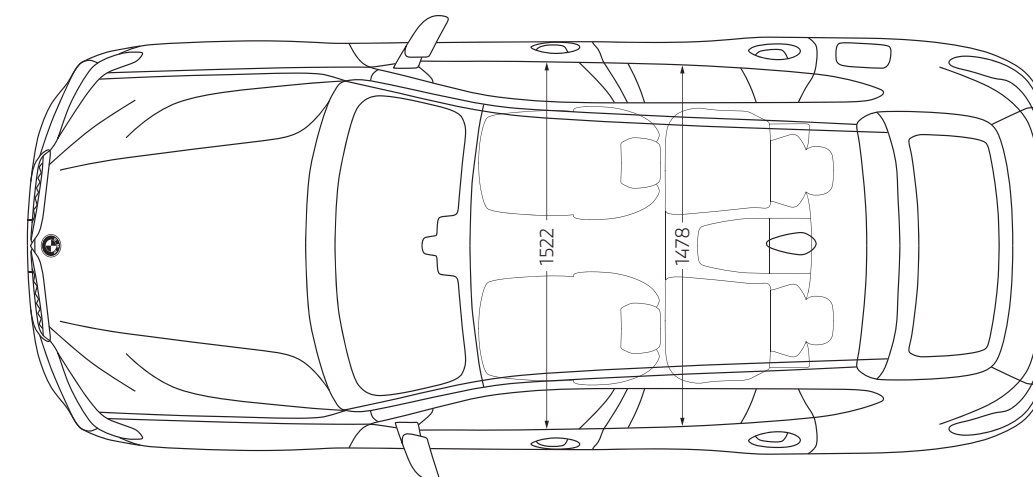
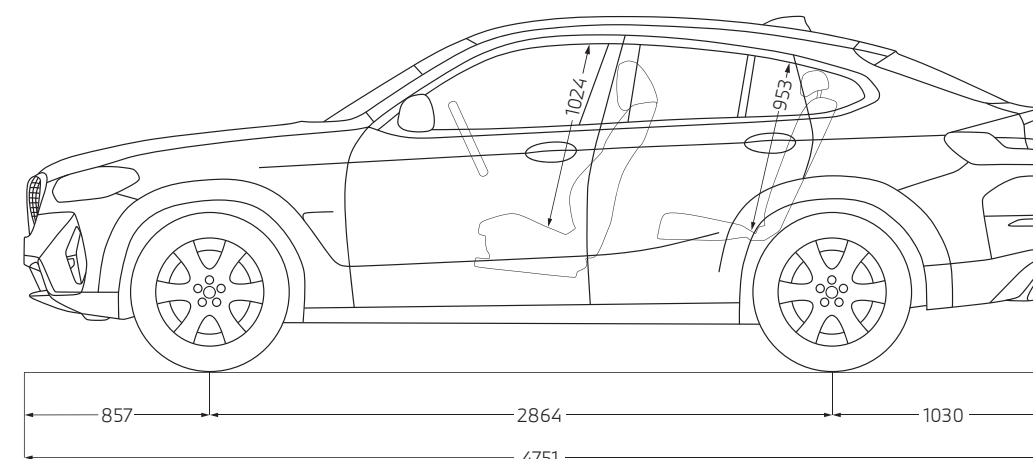
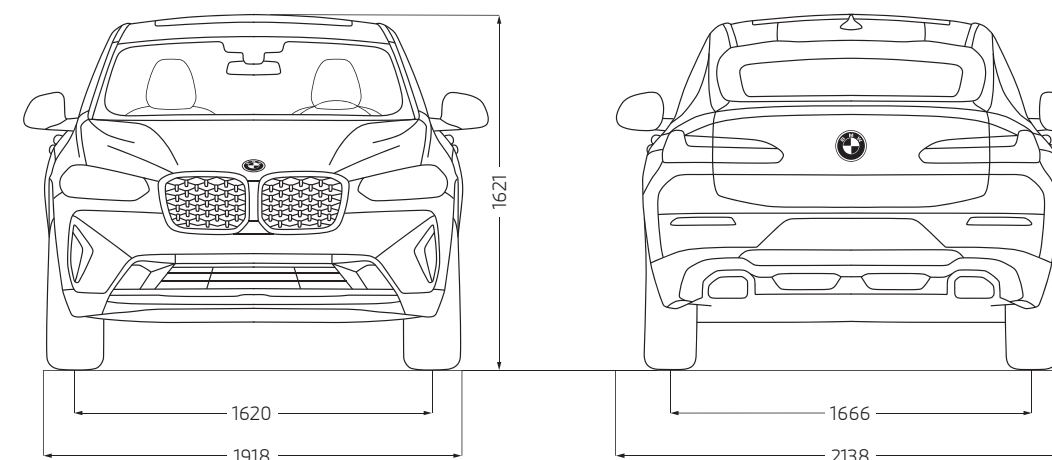



Ce document présente le descriptif des versions, équipements et possibilités de configuration des véhicules (dotation d'équipements de série ou options) tels qu'ils sont commercialisés par BMW France en France. Dans d'autres pays membres de l'Union européenne, les versions, équipements et possibilités de configuration des véhicules (dotation d'équipements de série ou options) proposés peuvent être différents. Les modèles photographiés dans ce document peuvent présenter des équipements ou accessoires qui ne sont pas commercialisés par BMW France en France ou qui sont disponibles moyennant un supplément de prix. Les prix et spécifications mentionnés dans le présent document sont modifiables à tout moment et sans préavis. Veuillez consulter votre Concessionnaire BMW local. Il se fera un plaisir de vous renseigner sur les versions spécifiques à votre pays.

Document non contractuel.

Juin 2024.

**DEMANDEZ
UNE OFFRE**

**RÉSERVEZ
UN ESSAI**



Pensez à covoiturer #SeDéplacerMoinsPolluer