



THE
NEW

X3



TARIFS AU 01/06/2024.

THE NEW = LA NOUVELLE.

DEMANDEZ
UNE OFFRE

RÉSERVEZ
UN ESSAI

CIRCULAR VISION

DÉCOUVREZ LA DÉMARCHE CIRCULAIRE DE BMW

BMW Group place le développement durable au centre de sa stratégie.

Engagé dans l'initiative "Race to Zero" de l'ONU, notre ambition est d'atteindre la neutralité carbone au plus tard en 2050, via des objectifs de réduction des émissions de CO2 déclarés et audités auprès du SBTi (Science Based Targets initiative).

Une ambition qui se traduit par une approche circulaire sur toutes les étapes du cycle de vie de nos voitures : conception, production, usage et recyclage.

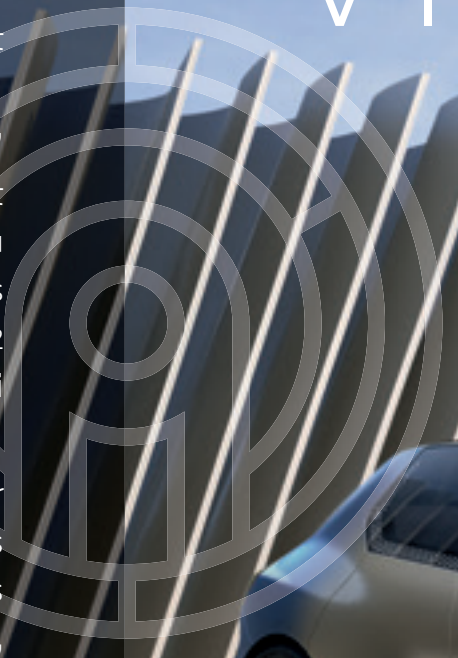

RE:THINK

Repenser l'automobile dès sa conception pour créer des voitures avec une démarche responsable.

- Investir 30 milliards d'euros d'ici 2025 en R&D pour développer des technologies durables.

RE:DUCE

Réduire les émissions de CO2 sur l'ensemble du cycle de vie de nos voitures, de la production au recyclage.

Concrètement d'ici 2030, réduire les émissions de CO2 par véhicule de 40% par rapport à 2019, avec sur l'ensemble du cycle de vie :

- Moins 20% d'émissions dues aux approvisionnements,
- Moins 80% d'émissions dans la production du véhicule,
- Moins 50% d'émissions à l'usage du véhicule.

RE:USE

Réemployer une part importante des matériaux à chaque étape de fabrication.

- Augmenter à 50% la part des matériaux issus de l'économie circulaire.
- Organiser la collecte des pièces et voitures usagées pour une seconde vie avec notre filiale Encory GmbH.

RE:CYCLE

Recycler nos voitures et leurs composants pour leur donner une seconde vie.

- Tous les véhicules BMW Group sont recyclables à 95% conformément à la réglementation.
- Organiser le recyclage de composants, par exemple dans de nouvelles batteries à l'usine de Dingolfing.
- Recycler les déchets, chutes d'aluminium et d'aciers du cycle de production.

THE X3

Sport Activity Vehicle emblématique de BMW, cette nouvelle génération de BMW X3 offre un grand confort sur les longs trajets, tout en conservant la sportivité qui lui est si caractéristique.

Son design extérieur presque "monolithique" lui donne une apparence plus statuaire. Les proportions sont quant à elles typiques de la gamme BMW X avec un look athlétique.

CARRURE
MODERNE ET
SPORTIVE.



BMW X3 M50 xDrive

La nouvelle BMW X3 M50 xDrive est équipée du moteur Essence six cylindres en ligne M TwinPower Turbo. Ses 398 chevaux et 580 Nm de couple sont canalisés par la transmission intégrale intelligente BMW xDrive et dévorent le 0 à 100 km/h en 4,6 secondes.

Ce groupe motopropulseur s'associe à une technologie de châssis sur mesure pour offrir agilité, dynamisme et confort dans une précision sans précédent.

SPORTIVITÉ AU SOMMET.



L'habitacle au design épuré se caractérise par l'élégante combinaison d'écrans associant BMW Curved Display et BMW Interaction Bar offrant une animation lumineuses spectaculaire et constamment renouvelée avec une palette au choix de 15 couleurs.

Les matériaux innovants, la dotation d'équipements de série enrichie, de nouveaux services digitaux et le BMW iDrive avec fonction "QuickSelect" basé sur le système d'exploitation BMW OS 9 donnent le ton à l'ambiance haut de gamme qui règne à bord.

CONFORT SANS LIMITE.

THE NEW

X3

SOMMAIRE.

MOTORISATIONS	12
NIVEAUX D'ÉQUIPEMENTS	22
TARIFS ET FINANCEMENTS	32
PACKS & OPTIONS	34
NUANCIERS	40
CONTRATS BMW SERVICE	44
ÉTIQUETTES ÉNERGÉTIQUES	46
CARACTÉRISTIQUES TECHNIQUES	48



@BMWFrance



@BMWFrance



@bmwfrance

NOUVELLE BMW X3. MOTORISATIONS.



	Puissance	Moteur	Boîte de vitesses	Accélération 0-100 km/h	Consommation mixte combinée*	Émissions de CO2 combinées*
ESSENCE HYBRIDE RECHARGEABLE						
30e xDrive	299 ch	4 cylindres 2 litres	automatique	6,2 sec	0,9 - 1,1 l/100 km	21-26 g/km
ESSENCE AVEC HYBRIDATION LÉGÈRE 48V						
20 xDrive	208 ch	4 cylindres 2 litres	automatique	7,7 sec	6,9 - 7,2 l/100 km	156-164 g/km
ESSENCE M PERFORMANCE AVEC HYBRIDATION LÉGÈRE 48V						
M50 xDrive 	398 ch	6 cylindres 3 litres	automatique	4,6 sec	7,8 - 8,0 l/100 km	177-181 g/km
DIESEL AVEC HYBRIDATION LÉGÈRE 48V						
20d xDrive	197 ch	4 cylindres 2 litres	automatique	7,8 sec	5,8 - 6,1 l/100 km	153-160 g/km

* Depuis le 1^{er} septembre 2018, les véhicules légers neufs sont réceptionnés en Europe sur la base de la procédure d'essai harmonisée pour les véhicules légers (WLTP) qui permet de mesurer une consommation de carburant et des émissions de CO2 plus réalistes que la procédure NEDC précédemment utilisée.

VOIR ÉTIQUETTES ÉNERGÉTIQUES

AGILITÉ, RAPIDITÉ, SOBRIÉTÉ.

Toutes les BMW X3 sont équipées de moteurs **BMW TwinPower Turbo** combinant dynamisme et efficacité grâce à des systèmes d'injection de pointe, une gestion variable de la puissance et une technologie de suralimentation maîtrisée. Ces moteurs, inspirés par la technologie **BMW EfficientDynamics**, permettent un déploiement de puissance et des réponses spontanées dès les bas régimes, tout en se montrant sobres et peu polluants.

Les motorisations des BMW X3 (hors hors Hybride Rechargeable) intègrent une technologie d'**Hybridation Légère 48 volts** qui :

- favorise l'économie de carburant,
- limite les émissions de CO₂,
- offre une puissance supplémentaire.

Cette technologie repose sur un puissant alerno-démarrreur capable de générer une assistance électrique de 48 Volts :

- dès que le moteur est fortement sollicité, l'alternateur vient en soutien,
- à vitesse stabilisée, lorsque la voiture progresse en roue libre, le moteur à combustion est complètement coupé.

L'énergie fournie par l'alternateur délivre également un gain de puissance (eBoost) sur les phases de démarrage et d'accélération.

La technologie 4 roues motrices BMW xDrive répartit en continu le couple moteur sur les roues avant et arrière. Vous gagnez en motricité et en sécurité, avec réduction du sous-virage et du survirage.

Le Contrôle de la Transmission intervient en courbe pour transmettre davantage de couple aux roues extérieures au virage qu'aux roues intérieures et ralentir ces dernières. Résultat : une sécurité et un comportement dynamique améliorés.

Les systèmes de régulation du comportement dynamique vous assistent dans les situations délicates : l'**ABS** permet de conserver la manœuvrabilité de la voiture en cas de freinage d'urgence. **Le système anti-patinage DSC** (Contrôle Dynamique de la Stabilité) évite les pertes d'adhérence en freinant individuellement les roues.

Les Suspensions SelectDrive M permettent d'adapter la loi d'amortissement aux conditions de roulage afin d'augmenter le confort de conduite et le dynamisme. Outre le mode COMFORT (mode standard) offrant un haut niveau de confort, le conducteur peut profiter du mode SPORT, avec un réglage sportif des amortisseurs.

Les Suspensions DirectDrive sont en outre équipées de ressorts plus courts et d'amortisseurs plus rigides. Cette configuration permet d'améliorer la motricité et de diminuer les mouvements de roulis, pour une conduite des plus sportives.

Pour encore plus d'agilité, la répartition électronique du couple contribue également à réduire le sous-virage et le survirage.



ZOOM SUR LA BMW X3 M50 xDrive



PLAISIRS SANS LIMITE.

BMW M est synonyme de sportivité à l'état pur et la BMW X3 M50 xDrive en est une incarnation, avec son dynamisme remarquable doublé d'une motricité exemplaire.

En avance sur son temps.

La BMW X3 M50 xDrive vous procure une poussée d'adrénaline à chaque accélération. Grâce aux techniques avancées de propulsion et des composants de suspension innovants, elle affiche des performances impressionnantes en faisant preuve d'un dynamisme de premier plan.

Pour preuve, son accélération puissante de 0 à 100 km/h en 4,6 secondes chrono.

Son moteur essence de 3 litres et 6 cylindres M TwinPower Turbo délivre une puissance de 398 ch transmise au sol grâce à la boîte de vitesses M Sport à 8 rapports et le différentiel M Sport.



398
CH



580
NM DE COUPLE



4.6
SEC
0-100 KM/H

ÉQUIPEMENTS SPÉCIFIQUES.

Design extérieur.

- Calandre avec barreaux horizontaux noirs et logo M
- Calandre illuminée BMW Iconic Glow
- Jantes en alliage léger 20" style 1036M Bicolores pneus mixtes - Pneus 255/45 R 20 & 285/40 R 20
- Projecteurs Shadow Line M
- Shadow Line M brillant étendu
- Pare-chocs avant et arrière spécifiques M
- Rétroviseurs extérieurs spécifiques M avec base noir brillant
- Shadow-Line M brillant étendu (7M9)
- 2x2 sorties d'échappement M

Design intérieur.

- Ceintures de sécurité noires avec liseré aux couleurs M
- Ciel de pavillon M anthracite
- Inserts décoratifs M en aluminium finement brossé
- Sellerie M Alcantara / Similicuir Veganza perforé Schwarz
- Volant M gainé cuir avec repère central rouge et palettes de changement de rapport

Sécurité et dynamisme.

- Direction DirectDrive à démultiplication variable
- Freins M Sport rouges
- Suspensions Sport DirectDrive

Confort et Fonctionnalités.

- Éclairage de bienvenue "Welcome Light Carpet" avec projection au sol, des deux cotés de la voiture
- Projecteurs Advanced Full LED
- Système HiFi 7 haut-parleurs, 205 W
- Vitrage colorifuge



Freins M Sport.

Les Freins M Sport à étriers fixes à 4 pistons à l'avant et étriers flottants mono-piston à l'arrière, peints en bleu avec logo M, comportent des disques surdimensionnés offrant une puissance de freinage particulièrement élevée.

Suspensions sport DirectDrive.

Les suspensions sport DirectDrive se distinguent par des amortisseurs et des ressorts plus fermes ainsi que des barres stabilisatrices plus rigides. Cette association permet d'obtenir un toucher de route plus sportif pour une conduite dynamique.

Différentiel Autobloquant M Sport.

Le blocage électronique multidisques compense le différentiel de rotation entre les roues arrière : il optimise ainsi la motricité lors des changements de voie, les accélérations en sortie de virage, dans les virages à allure soutenue et sur les revêtements présentant des coefficients d'adhérence différents.



ZOOM SUR LA MOTORISATION HYBRIDE RECHARGEABLE.

DEMANDEZ UNE OFFRE

RÉSERVEZ UN ESSAI

La BMW X3 30e xDrive vous offre le meilleur des deux mondes : hybride pour vos longs parcours, le week-end ou en vacances... Électrique la semaine, pour bénéficier de parcours 100% électriques en quelques heures de recharge !

HYBRIDE POUR UNE MOBILITÉ SANS LIMITE.

<p>21-26 G/KM 0.9-.11 L/100KM</p> <p>Remarquablement sobre Vous réduisez votre consommation de carburant et vos émissions de CO₂.</p>	<p>Autonomie sans limite Le moteur thermique assure une autonomie sans limite pour les longs trajets.</p>	<p>Auto-rechargeable Le système hybride se recharge lors des phases de décélération et de freinage.</p>
---	--	--

RECHARGEABLE POUR UNE VRAIE EXPÉRIENCE ÉLECTRIQUE.

<p>JUSQU'À 90* KM</p> <p>Des trajets 100% électriques Grâce à la capacité de la batterie, sans bruit et sans émission de CO₂.</p>	<p>Recharge simple et rapide 3h30 avec la Wallbox BMW AC 7,4kW à 100% !</p>	<p>2 moteurs et 4 roues motrices propulsant les 4 roues du véhicule.</p>
--	--	---

* Autonomie en mode électrique WLTP pour BMW X3 xDrive30e

PUISSANCE ET SOBRIÉTÉ.

La motorisation de la nouvelle BMW X3 30e xDrive se compose :
 • d'un **moteur Essence 4 cylindres de 2,0 litres** de cylindrée
 • associé à un **moteur électrique intégré à la transmission** automatique à huit rapports.
 Ils unissent leurs forces pour générer une **puissance pouvant atteindre 220 kW/299 ch**.

D'une **capacité brute de 22,7 kWh**, sa batterie haute tension permet de parcourir **jusqu'à 90 kilomètres en mode 100 % électrique**.
 Elle est dotée d'une nouvelle unité de charge ultra-rapide permettant une **recharge en courant alternatif pouvant atteindre 11 kW**. À cette puissance, la nouvelle BMW X3 30e xDrive **se recharge entièrement en 2 heures et 15 minutes environ**.

La **transmission 4 roues motrices xDrive** vous garantit une motricité hors-pair et une excellente tenue de route.

<p>299 CH</p>	<p>6.2 SEC 0-100 KM/H</p>	<p>0.9-1.1 L/100 KM</p>
--------------------------	--	------------------------------------

90 KM Vous parcourez jusqu'à 90 km* en tout électrique, jusqu'à 140 km/h avec le plaisir d'une conduite silencieuse sans émission locale de CO₂.

L'autonomie en mode électrique dépend de nombreux facteurs :

- Style de conduite
- Conditions climatiques
- Équipements

ÉQUIPEMENTS SPÉCIFIQUES.

- Les éléments spécifiques suivants équipent votre BMW X3 xDrive30e :**
- Jantes en alliage léger 19" style 903 à rayons doubles 8,5 J x 19 / Pneus 245/50 R 19
 - BMW IconicSounds Electric
 - Avertisseur sonore pour piétons
 - Chargeur courant alternatif AC 11 kW
 - Câble Professional Mode 3 (T2-T2) pour la recharge publique



L'instrumentation hybride vous informe de tout ce qui se passe dans la voiture sur le plan électrique.

Par défaut, la BMW X3 xDrive30e démarre en mode "PERSONAL" et gère toute seule les flux d'énergie en fonction du trajet et de la puissance demandée.
 Des modes de conduites additionnels sont disponibles, pour gérer vous-même le fonctionnement du système hybride :

- **Mode "ELECTRIC"**
Permet de forcer la conduite en mode tout-électrique.
- **Mode "Maintien de charge"**
Permet de maintenir le niveau de charge de la batterie pour être utilisé sur une autre partie du trajet.

La prise de recharge est protégée par une bague d'étanchéité. L'anneau à LED qui l'entoure indique le niveau de charge de la batterie.

Jantes en alliage léger 19" style 903



RECHARGE SIMPLE ET ULTRA-RAPIDE.

VOS SERVICES CONNECTÉS POUR FACILITER VOS RECHARGES.

Système de navigation BMW avec Connected Charging.

Via sa connexion aux réseaux mobiles, le système de navigation met à jour quotidiennement les nouvelles bornes de recharge.

Pour la planification de l'itinéraire, le système :

- surveille en permanence l'autonomie du véhicule,
- recommande des arrêts-recharge,
- indique la disponibilité des bornes publiques sur l'itinéraire.

Application smartphone My BMW.

Via l'App My BMW (disponible sur Google Play et l'App Store), vous repérez les bornes de recharge que vous entrez d'un simple clic comme destination.



Lorsque votre véhicule est branché, vous pouvez surveiller à distance l'autonomie électrique et planifier, démarrer ou interrompre les recharges.



3 MODES DE RECHARGE.

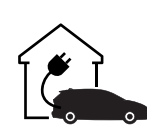

À DOMICILE OU AU TRAVAIL

Une simple prise domestique suffit. Pour plus de confort et de rapidité, faites installer par nos partenaires une Wallbox BMW.



EN VILLE

Votre véhicule se recharge aisément sur les bornes publiques à l'aide du câble de recharge Professionnel (T2-T2) fourni.

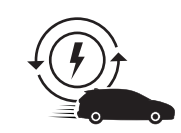

EN CONDUISANT

Le système Brake Energy Regeneration permet de récupérer de l'énergie au freinage et donc de recharger votre batterie.

DES TEMPS DE RECHARGE MAÎTRISÉS

		0 → 100%
PRISE DOMESTIQUE AC 2,3KW (230V, 10A)		12H00
WALLBOX BMW MONOPHASÉ AC 7,4KW (230V, 32A)		3H30
WALLBOX BMW TRIPHASÉ AC 11KW (230V, 16A) OU BORNE PUBLIQUE		2H15

VOS AVANTAGES FISCAUX.

POUR TOUS

- **Pas de Malus CO₂**

EN PLUS, POUR LES PROFESSIONNELS

- **Pas de Taxe sur les Véhicules de Société (TVS)** grâce au faible niveau des émissions de CO₂/km.
- **Récupération de la TVA sur l'essence** Avec l'alignement progressif sur le régime de TVA du gazole, la TVA sur l'essence est récupérable à 80%.
- **Plafond d'amortissement réhaussé du prix de la batterie*** Grâce à la réintégration de la batterie, la nouvelle BMW X3 Hybride Rechargeables bénéficient d'un plafond à 28 272,34 € TTC.

* Sous réserve de faire l'objet d'une facturation séparée ou d'une mention distincte permettant de les identifier lors de l'acquisition de véhicules (article 39-4 du CGI).

INSTALLEZ VOTRE WALLBOX EN TOUTE SIMPLICITÉ.

Nos partenaires ChargeGuru et Zeplug vous conseillent sur la solution la plus adaptée et vous accompagnent pour vous faire bénéficier des aides de l'État. Ils sont à votre écoute du lundi au vendredi de 9h à 19h.



EN MAISON INDIVIDUELLE

ChargeGuru, expert certifié BMW, vous accompagne de A à Z avec un forfait comprenant conseil personnalisé, devis gratuit, fourniture et installation.

01 76 44 01 21
bmw@chargeguru.com

Nouvelle BMW Wallbox Plus Disponible dès le 4^{ème} trimestre 2024.

- Convient à tous les besoins de recharge : puissance de 7,4 kW (230 V-32 A) à 22 kW (230 V-32 A-Triphasé).
- Solution intelligente de pilotage dynamique de la puissance de charge via la connexion TIC du compteur Linky.
- Contrôle d'accès possible via carte RFID.
- Gestion de la Wallbox Plus sur My BMW App.
- Optimisation de l'énergie solaire disponible.
- Mise à jour à distance.
- Solution éligible aux aides publiques : crédit d'impôt de 500 € / TVA réduite à 5,5%.
- Installation réalisée par un électricien certifié IRVE.

EN COPROPRIÉTÉ

Zeplug s'occupe de tout et propose une solution sans coût pour la copropriété en installant à ses frais une infrastructure dédiée à la recharge.

Fourniture et pose d'une borne de recharge pour une puissance de 3,7 kW.

- Abonnement sans engagement.
- Deux formules avec électricité verte incluse :
 - Forfait à partir de 26,90 € TTC/mois⁽²⁾, puis 34,90 € TTC/mois⁽³⁾.
 - Au réel à partir de 4,90 € TTC/mois⁽²⁾ et 0,17 € TTC/kWh⁽⁴⁾ consommé.

À PARTIR DE 649 € TTC AIDES DÉDUITES⁽¹⁾

01 86 26 63 60
bmw@zeplug.com

(1) Offre valable pour une borne de recharge Zeplug de 3,7 kW. Prix net après déduction, sous réserve d'éligibilité, de la prime ADVENIR d'un montant de 600 €, du crédit d'impôt de 500 € et de la remise de 100 € pour tout achat d'une borne 3,7 kW, 7,4 kW ou 11 kW dans les 6 mois suivant la signature de la convention Zeplug. TVA réduite à 5,5 %.

(2) Après application de la remise "Ze Passe à l'Électrique" applicable à tous nouveaux clients Zeplug d'un montant de 8 €/mois pendant les 6 premiers mois, offre valable jusqu'au 31/12/2024.

(3) Prix indicatif, confirmé à la date de signature du contrat d'abonnement.

(4) 0,17 €/kWh en heures creuses et 0,34 €/kWh en heures pleines.



CHOISISSEZ VOTRE NIVEAU D'ÉQUIPEMENT.



VUE D'ENSEMBLE.

M SPORT. +



BMW X3 M50 xDrive

Voir ses équipements
spécifiques en page 15.

BMW X3. +

Correspond
à l'équipement
de série.

Pour aller plus loin dans la personnalisation de votre BMW, vous pouvez opter pour des équipements optionnels supplémentaires, dont 4 Packs regroupant les options d'innovation et de confort ou les éléments de design plébiscités.

Plus de détails à partir de la page 30.

+ Pack Premium.

Équipée pour les longues distances.

+ Pack Innovation.

Le must des technologies
innovantes.

+ Pack Confort.

Votre BMW vous réserve
le meilleur accueil.

+ Pack M Sport Pro.

Renforcez la sportivité
de votre BMW.



BMW X3

DESIGN EXTÉRIEUR.

- 3ème feu stop LED intégré au hayon arrière
- Aluminium Line
- Calandre avec barreaux droits et obliques
- Jantes en alliage 18" style 921 à rayons simples
- Poignées de portes affleurantes
- Rails de toit aluminium satiné
- Rétroviseurs extérieurs couleur carrosserie avec rappels de clignotants, électrochrome côté conducteur
- Sortie d'échappement non visible

DESIGN INTÉRIEUR.

- 5 places
- Accoudoir central avant avec panneau de commande intégré
- Console centrale avec insert noir brillant
- BMW Interaction Bar éclairage d'ambiance dynamique (15 couleurs différentes)
- Écran BMW Curved Display
- Inserts décoratifs Dark Graphite
- Sellerie Tissu Econeer Vivid Grey
- Sièges avant Sport à réglages électriques, chauffants
- Tapis de sol en velours
- Volant Sport gainé similicuir avec touches multifonctions. Réglage manuel en hauteur et profondeur

SÉCURITÉ.

- Airbags :
 - Airbags frontaux et latéraux pour conducteur et passager avant
 - Airbags de tête à l'avant et aux places latérales arrière
 - Airbag entre les deux sièges avant en cas de collision latérale
 - Airbag central avant (depuis siège conducteur)
- Appel d'Urgence Intelligent (durée de vie de la voiture)
- Alarme antivol
- Capteurs d'impact : activation airbag, feux de détresse, éclairage intérieur et borne batterie de sécurité, déverrouillage des portes
- Fixations ISOFIX / i-Size pour les deux sièges arrière extérieurs
- Mesure individuelle de pression des pneumatiques
- Système de détection de somnolence (>70km/h) avec corrections sur la direction et recommandation de pause

DYNAMISME.

- Boîte de vitesses automatique 8 rapports avec palette au volant.
- BMW EfficientDynamics :
 - Direction à assistance Servotronic (variable selon la vitesse)
 - Arrêt et de redémarrage automatique du moteur
 - Système de récupération de l'énergie au freinage
- BMW xDrive
 - Transmission intégrale avec répartition variable du couple
 - Inclus fonctionnalité DSC étendue pour la répartition de la motricité
- Contrôle de stabilité dynamique (DSC) élargie avec :
 - Contrôle de freinage en courbe (CBC)
 - Contrôle dynamique des freins (DBC)
 - Stabilisation de remorque
 - Assistant dynamique de motricité (DTC)
 - Freinage de séchage
 - Assistant de démarrage en côte
 - ABS - Système anti blocage des roues
- My Modes: 5 modes de conduite (Personnel, Efficient, Sport, Relax, Expressive)
- Performance control : contrôle du moteur et interventions freinage pour améliorer l'agilité et la neutralité en virage

CONFORT.

- Accès Confort avec fonction BMW Digital Key Plus
- 2 Portes-gobelets sur la console centrale
- Accoudoir central arrière
- Appuis-tête avant et arrière réglables en hauteur
- Banquette arrière rabattable 40/20/40
- Climatisation automatique tri-zones
- Compartiment à bagages : 2 crochets de sac, filet sur panneau gauche, prise 12V, rangement additionnel sous plancher amovible
- Filet de séparation du coffre
- Kit éclairage : éclairage habitacle avant-arrière, coffre à bagages, miroir de courtoisie, lampes de courtoisie, lampes de lecture centrales
- Lève-vitres avant et arrière électriques avec commande par impulsion et sécurité enfants
- Prises 12 volts dans la console centrale avant et dans le coffre
- Recharge par induction pour smartphone
- Système HiFi 6 haut-parleurs, 100 W
- Verrouillage centralisé portes, coffre trappe à carburant

FONCTIONNALITÉS.

- Clignotants LED intégrés aux feux de jour
- Démarrage sans clé via le bouton Start/Stop
- Détecteur de pluie et allumage automatique des projecteurs
- Éclairage de bienvenue autour du véhicule
- Feux arrière à LED intégrant les clignotants
- Feux de route anti-éblouissement
- Fonction Start&Stop automatique
- Frein de parking électromécanique avec fonction "Automatic Hold"
- Ordinateur de bord, Check-Control et température extérieure
- Projecteurs, feux de croisement et feux de route à technologie LED
- Rétroviseurs extérieurs rabattables électriquement et chauffants

AIDES À LA CONDUITE.

- **Active Guard**
 - Avertissement de franchissement de ligne avec impulsion sur la direction (>70km/h)
 - Avertisseur de collision frontale avec intervention de freinage (3-210km/h)
 - Avertisseur d'intersection (détection risque collision latérale 3-85km/h)
 - Avertisseur présence piéton/cycliste lors d'un virage en intersection (3-35km/h)
 - Assistance de limitation de vitesse avec informations de limite de vitesse
- **Driving Assistant**
 - Avertisseur d'angle mort : affiche un signal dans les rétroviseurs extérieurs lorsqu'un changement de voie présente un danger.
 - Alerte risque de collision avant et arrière : déclenchement automatique des warning avec fréquence doublée
 - Alerte de trafic transversal arrière : incrustation sur image caméra de recul, freinage automatique en cas de non réaction
- **Parking Assistant**
 - Manœuvres automatiques de stationnement en parallèle, créneau et en bataille
 - Caméra de recul avec lignes interactives de trajectoires. Fonction zoom pour attelage.
 - Radars de recul avant & arrière (PDC). Fonction PDC actif et aide au parking latéral
 - Assistant de marche arrière "Auto-Reverse" sur 50m
 - Assistant de remorquage
- Régulateur de vitesse avec fonction freinage (en descente) et limiteur de vitesse

CONNECTIVITÉ.

- Services BMW ConnectedDrive
- BMW Digital (BMW Maps, RTTI sur itinéraire, Apple CarPlay, Android Auto, BMW Intelligent Personal Assistant)
- BMW Live Cockpit Plus
- Personal eSIM
- Ports USB Type C pour la recharge et transmission de données à l'avant (x2) et recharge à l'arrière (x2)
- Services Après-vente connectés BMW Teleservices (durée de vie de la voiture)
- Tuner DAB



BMW X3 Finition M Sport dans la teinte de carrosserie "Alpinweiss" présentée avec options.

■ FINITION M SPORT.

En plus des équipements de série

DESIGN EXTÉRIEUR.

- Teinte de carrosserie unie "Alpinweiss"
- Jantes en alliage léger 19" style 1035M Bicolores
- Shadow Line M brillant
- Éléments extérieurs M Sport

DESIGN INTÉRIEUR.

- Sellerie M Alcantara / similicuir Veganza perforé Schwarz
- Inserts décoratifs M en aluminium finement brossé
- Volant M gainé cuir
- Ciel de pavillon M anthracite
- Éléments intérieurs M Sport

FONCTIONNALITÉS.

- Direction DirectDrive à démultiplication variable
- Suspension sport DirectDrive

20 xDrive / 20d xDrive	3 750 €
30e xDrive	3 050 €

PARKING ASSISTANT.

Prend en charge l'essentiel des manœuvres

- **Caméra de recul** : vue grand angle de l'arrière du véhicule avec visualisation de la trajectoire.
- **Assistant de marche arrière (Auto Reverse)**
- **Assistant de stationnement**

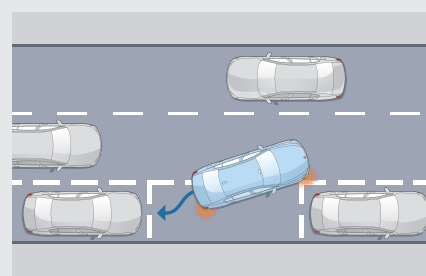

Assistant de stationnement
Jusqu'à 35 km/h, repère un emplacement en passant à proximité. Gère automatiquement toutes les manœuvres d'un créneau ou d'une place perpendiculaire à la chaussée.

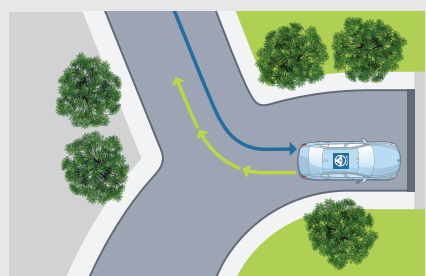

Assistant de marche arrière
Mémorise les 50 derniers mètres parcourus en marche avant, afin de pouvoir reproduire le chemin en marche arrière, par exemple dans un parking ou une impasse.





ZOOM SUR VOS SERVICES CONNECTÉS.

Connectée en 5G à Internet via sa carte SIM intégrée, votre BMW vous propose un écosystème complet de services connectés : navigation, télémaintenance, divertissement...

Grâce à des interfaces équipées de technologies d'Intelligence Artificielle, vous pilotez vos fonctionnalités de manière intuitive, tout en restant entièrement concentré(e) sur votre conduite.

NOUVEAU

Via MyBMW App, vous pouvez activer la carte **eSIM** de votre BMW en souscrivant un forfait de données auprès de l'opérateur **Ubigi**.

Cette connectivité permet d'avoir de la **Wi-Fi à bord** avec la possibilité de connecter jusqu'à **10 appareils**, d'avoir de la **5G** en profitant de l'antenne externe de la voiture afin d'avoir une **meilleure réception**.



EN SAVOIR PLUS

3 MOIS OFFERTS

VOTRE PACK DE SERVICES ASSOCIÉS.

	BMW Digital	BMW Digital Premium
NAVIGATION	Carte de navigation en streaming (mise à jour en continu)	■
	Information Trafic en Temps Réel sur l'itinéraire actif (réseau européen) + information trafic pour les alentours de l'itinéraire actif	■
	Enrichissement visuel de la navigation - Visualisation proche de la réalité du guidage des voies dans le combiné d'instrumentation - Affichage des bâtiments en 3D / Intégration de l'image satellite dans la navigation 2D - Affichage des points d'intérêts et des virages dangereux	■
PARKING	On-Street Parking Information Affichage dans la navigation des places de stationnement probablement libres à proximité (par échange automatique de data entre toutes les BMW circulant dans la zone)	■
	Affichage des parkings publics à proximité	■
SMARTPHONE	Ma BMW à Distance (via l'application MyBMW) - Transformer votre smartphone en télécommande : (dé)verrouillage, localisation de la voiture, appel de phares, ventilation, consultation de statuts de la voiture - Envoyer une destination à votre BMW après l'avoir programmée depuis votre application - Modification des paramètres et suivi de la recharge électrique depuis votre smartphone	■
	Intégration Smartphone - Apple CarPlay™ - Google Android Auto™	■
DIVERTISSEMENT	Retrouvez vos plateformes et applications favorites directement dans votre BMW via la carte SIM intégrée (l'offre évolue au fil du temps), avec data illimitée	■
	Streaming audio (Spotify, Deezer, Radiofrance, Radioplayer, Pocket Cas, ...) Streaming video (PlutoTV, Rakuten, Bloomberg, Ted, ...) Gaming via AirConsole (BB Racing 2, Bird Bump, Fruit Slice Frenzy, Quarterback Catch, 9 Ball Pool, ...)	■
ASSISTANT VOCAL	BMW Intelligent Personal Assistant Pilotez par la voix toutes vos fonctionnalités connectées de votre BMW, découvrir ses fonctionnalités, répondre à vos questions sur son fonctionnement ou son état (pression des pneus, huile...) Fonctionne avec un système d'intelligence artificielle apprenant vos préférences et vos habitudes. Liste des possibilités constamment enrichie et mise à jour à distance.	■
	Intégration Amazon Alexa Accéder à vos fonctionnalités Alexa (Smart Home, météo, calendrier, actualités, Amazon Music...)	■
PERSONNALISATION	My modes : Efficient, Personal, Sport	■
	My modes / choix d'ambiances : Digital Art, Expressive, Relax	■
	Welcome Light Animations lumineuses à l'approche du véhicule	■
	Routines géo-localisées Par exemple, programmation de l'ouverture automatique des fenêtres à l'approche de votre parking	■
	DE SÉRIE	9,99 €/mois ou 99 €/an
	Durée de vie du véhicule	Disponible sur BMW ConnectedDrive Store

SYSTÈME, INTERFACES & SERVICES ESSENTIELS.

	BMW Live Cockpit Navigation Plus	BMW Live Cockpit Navigation Professional
Système d'exploitation BMW OS 9.0 Mise à jour à distance du système d'exploitation et des applications embarquées	■	■
BMW Curved Display Large écran incurvé haute résolution combinant 2 zones Écran gauche : combiné d'instrumentation (10,25") / Écran droit : écran central tactile (10,7")	■	■
Connectivité sans fil - eSIM en 5G - HotSpot WiFi*	■	■
Connexions USB-C (2 ports à l'avant, 2 ports à l'arrière)	■	■
Radio tuner DAB	■	■
Appel d'Urgence Intelligent - Transmission de la position et des informations sur les dommages aux services de secours - Peut être déclenché manuellement pour venir en aide à un autre véhicule	■	■
Téléservices BMW Vos services de télémaintenance intégrés : envoi d'informations à votre concessionnaire, préparation de la prochaine échéance d'entretien, demande d'assistance en cas de panne	■	■
Affichage Tête Haute couleur Projection d'informations sur un écran escamotable : navigation, alertes, panneaux de circulation (vitesse, dépassement), régulateur de vitesse, communications...		■
Guidage interactif avec Réalité Augmentée sur l'écran central Enrichit l'image captée par les caméras de votre BMW, par des informations interactives : indications de navigation, informations relatives aux places de stationnement, points d'intérêt le long de la zone traversée		■
	DE SÉRIE	Uniquement avec PACK INNOVATION

* Via MyBMW App, souscrivez votre carte eSIM en 5G auprès de l'opérateur Ubigi et dotez votre BMW d'une connexion WIFI de premier ordre.



ZOOM SUR MYBMW APP.



L'APPLICATION QUI FACILITE VOTRE MOBILITÉ AU QUOTIDIEN.

Avec MyBMW App, vous profitez à 100% de votre BMW. Interface universelle, elle vous permet de gérer à distance tout ce qui concerne votre voiture depuis votre smartphone : climatisation, recharge, verrouillage ou déverrouillage, planification de trajet, consommation, services, localisation, état du véhicule...



Préparer vos voyages

Le planificateur de voyage intégré à MyBMW App affiche toutes les informations de votre prochain trajet : itinéraire, conditions de circulation, pauses recommandées, temps de parcours, bornes de recharge sur l'itinéraire avec possibilité de choisir un opérateur préféré...
Envoyez ces informations au système de navigation de votre BMW et laissez vous guider !



Optimiser vos consommations

Avec MyBMW App, retrouvez les statistiques de vos trajets du mois, vos consommations, la distance parcourue en tout électrique pour les motorisations hybrides rechargeables.
Votre Coach efficacité analyse votre conduite, avec votre score à la clé, et vous apporte des conseils d'éco-conduite.
Vous pouvez même jouer en comparant vos scores entre amis !



Transformer votre smartphone/smartwatch en clé

Plus besoin d'avoir les clés de votre BMW sur vous : avec la fonctionnalité BMW Digital Key*, il suffit de poser votre smartphone** sur la poignée de porte pour déverrouiller et de le placer sur le plateau du smartphone (ou recharge à induction) pour démarrer. Vous pouvez partager votre clé avec votre entourage (jusqu'à 5 smartphones/smartwatches). Vous avez également la possibilité de les restreindre (vitesse max, puissance moteur réduite...).

*Requiert l'option Accès Confort. **Équipé du NFC.



Piloter vos recharges électriques

MyBMW App vous permet de piloter tous les paramètres de vos recharges électriques : objectif et planification de la recharge, limitation de la puissance de recharge.
Vous avez besoin de recharger lors d'un trajet ? MyBMW App vous indique la borne la plus proche et vous y conduit.
Pour vos recharges domestiques, vous pouvez programmer vos horaires de charge afin de bénéficier des meilleurs tarifs d'électricité.



Vérifier votre véhicule à distance

Pas sûr(e) d'avoir bien fermé votre BMW ? Vous pouvez le vérifier à distance sur votre application et verrouiller votre BMW si besoin.
Vous pouvez aussi vérifier que les vitres, le coffre, le capot ou encore le toit ouvrant sont bien verrouillés.
MyBMW App vous permet également de contrôler la pression des pneus, ou les prochaines maintenances (huile moteur, liquide de freins, contrôle du véhicule).



Localiser votre BMW

Vous ne retrouvez pas votre BMW au milieu d'une multitude de voitures garées, dans un parking ou dans la rue ? MyBMW App vous permet de la localiser à distance, de la faire klaxonner ou de faire un appel de phare...
Problème résolu !



Surveiller votre BMW à distance

En combinaison avec l'option Alarme, vous êtes immédiatement alerté(e) par notification sur votre smartphone en cas de détection d'une tentative :
- d'ouverture des portes, du coffre ou du capot moteur
- d'intrusion dans l'habitacle par les fenêtres
- de soulèvement du véhicule.



Effectuer les mises à jour de votre BMW

Vous voulez toujours maintenir votre BMW à la pointe de la technologie ?
La fonction "Remote Software Upgrade" vous permet de télécharger la dernière version du système d'exploitation et de l'installer à bord de votre voiture.
À chaque nouvelle mise à jour, vous recevez une notification sur votre smartphone.



Scannez pour voir la vidéo

TARIFS ET FINANCEMENTS.



DEMANDEZ
UNE OFFRE

RÉSERVEZ
UN ESSAI

BMW X3		Puissance fiscale	Émissions de CO ₂ combinées ¹	Malus CO ₂ ¹ + Malus Poids 2024	BMW X3	BMW X3 M Sport
DIESEL AVEC HYBRIDATION LÉGÈRE 48V						
20d xDrive	197 ch	16 CV	153-160 g/km	5 716 € - 7 269 €	64 900 €	68 650 €
ESSENCE AVEC HYBRIDATION LÉGÈRE 48V						
20 xDrive	208 ch	15 CV	156-164 g/km	5 796 € - 7 869 €	63 900 €	67 650 €
ESSENCE M PERFORMANCE AVEC HYBRIDATION LÉGÈRE 48V						
M50 xDrive 	398 ch	42 CV	177-181 g/km	21 867 € - 28 911 €	89 900 €	
ESSENCE HYBRIDE RECHARGEABLE						
30e xDrive	299 ch	15 CV	21-26 g/km	0 €	71 900 €	74 950 €

¹ Depuis le 1^{er} septembre 2018, les véhicules légers neufs sont réceptionnés en Europe sur la base de la procédure d'essai harmonisée pour les véhicules légers (WLTP), procédure d'essai permettant de mesurer la consommation de carburant et les émissions de CO₂, plus réaliste que la procédure NEDC précédemment utilisée. Renseignez-vous auprès de votre concessionnaire pour connaître les valeurs d'émission de CO₂ correspondant aux véhicules configurés pour le marché français et le montant du malus en résultant pour les modèles sur lesquels se porte votre intérêt.

Important : la taille de certaines jantes proposées en option entraîne une hausse significative du niveau de CO₂ et donc du malus CO₂

BMW FINANCIAL SERVICES

VOTRE SOLUTION DE FINANCEMENT SUR MESURE



Pour acquérir votre prochaine BMW, BMW Financial Services vous propose une gamme de solutions de financement adaptées à tous vos besoins, de la Location Longue Durée (LLD) à la Location avec Option d'Achat (LOA), en passant par le leasing ou le crédit.

Avec ou sans apport, que vous soyez un particulier ou un professionnel, pour un véhicule neuf ou d'occasion, nous vous accompagnons pour définir votre solution de financement personnalisée.

RETROUVEZ
NOS SOLUTIONS DE
FINANCEMENT

NOS OFFRES
DE LOYERS
SANS APPORT

DÉCOUVREZ NOS SOLUTIONS PASSLEASE LOA ET PASSLEASE LLD.

-  **Zéro contrainte :** Quel que soit votre choix en fin de contrat, aucune démarche liée à la revente n'est nécessaire. Vous évitez les contraintes administratives liées à une transaction et les éventuels frais de dépréciation.
-  **Économies :** Cette solution de financement vous permet de maîtriser vos charges mensuelles. Pour un professionnel, pas de comptabilisation du véhicule au bilan de la société : vous préservez votre capacité d'endettement.
-  **Privilèges :** Avec les solutions PassLease LOA et PassLease LLD, vous bénéficiez de l'extension de garantie constructeur jusqu'à la fin de votre contrat pour tout financement d'une voiture neuve.

Pour connaître le détail des options disponibles sur la nouvelle BMW X3 ainsi que leur tarif, veuillez consulter notre site internet www.bmw.fr ou vous rapprocher de votre Concessionnaire BMW. Les prix maximum conseillés, tels qu'ils figurent dans ce catalogue, comprennent le prix TTC du véhicule aux spécifications standard et les frais de préparation à la route du véhicule y compris les frais de transport et la fourniture des plaques d'immatriculation définitives. Les prix mentionnés dans le présent tarif ne concernent que les véhicules proposés à la vente par les Concessionnaires membres du réseau BMW Group France selon les spécifications propres au territoire français.

VOIR ÉTIQUETTES
ÉNERGÉTIQUES



PERSONNALISEZ
VOTRE BMW.
ÉQUIPEMENTS OPTIONNELS.

PACK PREMIUM.

Comprend les options :

- Appui lombaire ajustable
- Système Hi-Fi Harman/Kardon®
- Projecteurs Advanced Full LED
- Système de voyage multifonction Travel & Comfort : supports intégrés aux dossiers des sièges avant pour fixer tablettes, cintres, crochet pour sacs, accessoires... inclus + 1 port USB-C supplémentaire sur chaque siège

Toutes motorisations sauf	1700 €
M50 xDrive 	1000 €



Système Hi-Fi Harman/Kardon®

Amplificateur numérique de 750 watts avec deux pré-régles et un égaliseur, réglables individuellement

- Augmentation du volume en fonction de la vitesse
- Bass Performance PLUS via un puissant caisson de basses dans le coffre à bagages
- 15 haut-parleurs
- Éclairage du logo Harman Kardon et habillage en métal de haute qualité

Projecteurs Advanced Full LED

- Éclairage dynamique Full LED pour les feux de croisement, de route, éclairage diurne, éclairage d'intersection, clignotants et bandes lumineuses.
- Fonction éclairage d'autoroute (faisceau lumineux relevé)
- Fonction éclairage par mauvais temps
- Projecteurs avec répartition variable de la lumière et feux de route anti-éblouissement permanents (BMW Selective Beam)
- Feux de route anti-éblouissement
- Éclairage de bienvenue

PACK CONFORT.

Comprend les options :

- Sièges avant et arrière chauffants
- Sièges avant ventilés
- Stores pare-soleil pour vitres latérales arrières

Toutes motorisations	1600 €
----------------------	--------



PACK INNOVATION.

Comprend les options :

- BMW Live Cockpit Navigation Professional avec Affichage tête haute et Guidage interactif avec "Réalité Augmentée"
 - Parking Assistant Plus
 - Caméra d'habitacle
 - Driving Assistant Plus
- OU
- Driving Assistant Professional

Avec Driving Assistant Plus	2 600 €
Avec Driving Assistant Professional	3 450 €



Affichage tête haute couleur

DRIVING ASSISTANT PLUS.

En plus de Driving Assistant de série :

- **Régulateur de vitesse actif** (de 30 à 180 km/h)
 - Gère la distance avec les véhicules précédents, régule la vitesse jusqu'à l'arrêt complet, redémarrage automatique après une courte attente (3 sec. max). Maintien de la vitesse et distances réglables.
 - Système iBrake avec pré-freinage d'urgence pour sensibiliser le conducteur au danger.
- **Assistant de maintien de voie** (jusqu'à 180km/h) avec interventions correctives sur la direction.
- **Speed Limit Assist** adapte automatiquement le régulateur de vitesse aux changements de limitation de vitesse détectés

DRIVING ASSISTANT PROFESSIONAL.

Enrichit les fonctionnalités de Driving Assistant Plus :

- **Pilote semi-automatique**
Assistant directionnel et de contrôle de la trajectoire : conduite en courbe automatique avec action sur la direction sur route et autoroute jusqu'à 210km/h et en embouteillage jusqu'à 60km/h). Le conducteur doit garder les mains sur le volant.
- **Assistant de maintien de voie** (jusqu'à 210km/h)
- **Avertisseur d'angle mort** (>20km/h)
Action autonome sur le volant pour remettre le véhicule vers le milieu de la voie
- **Alerte de circulation à contre-sens**
- **Visualisation 3D**
de l'environnement de la voiture sur l'écran central

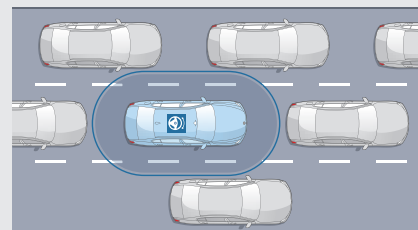

Pilote semi-automatique

Sur route et autoroute, maintient le véhicule dans sa voie et régule sa vitesse, jusqu'à un arrêt complet, même en embouteillage.

PARKING ASSISTANT PLUS.

En plus de Parking Assistant de série :

- **Parking View** : Permet une visibilité 3D à 360° autour du véhicule.
- **Remote 3D View** : Transfert d'images 3D du véhicule sur votre smartphone via l'application My BMW.
- **Drive Recorder**
Permet d'enregistrer une vidéo 360° de l'environnement du véhicule (60 s max.) et de la lire sur l'écran central ou via un export. Déclenchement automatique en cas d'accident.
- **Remote Theft Recorder**
En cas de déclenchement de l'alarme, enregistre une vidéo de l'extérieur du véhicule. Envoi d'une notification sur l'appli My BMW.

PACK M SPORT PRO.

Comprend les options :

- Calandre illuminée BMW Iconic Glow
- Ceintures de sécurité noires avec liseré aux couleurs M
- Équipements spécifiques M Sport Pro
- Freins M Sport rouges
- Projecteurs Shadow Line M
- Shadow Line M brillant étendu

*Nécessite les Projecteurs Advanced Full LED, disponibles via le Pack Premium ou en option individuelle à 600 € (uniquement avec ce Pack M Sport Pro).

Toutes motorisations sauf	2 000 €*
M50 xDrive 	de série



Calandre BMW Iconic Glow

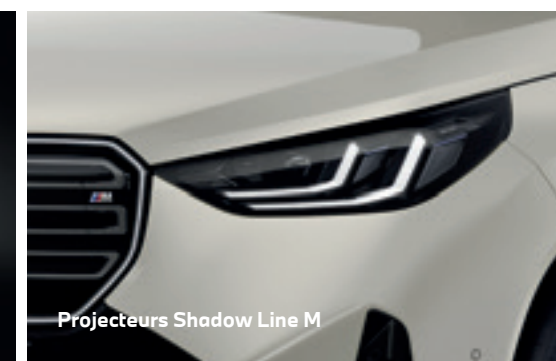

Projecteurs Shadow Line M



Freins M Sport rouges



PLANCHE DE BORD EN TISSU ECONEER.

La planche de bord et le partie supérieure des panneaux de portes sont recouverts d'un tissu durable.



Toutes motorisations	650 €
----------------------	-------

TOIT PANORAMIQUE EN VERRE.

Actionnement électrique du pare-soleil coulissant.



Toutes motorisations	1750 €
----------------------	--------

CROCHET D'ATTELAGE.

Le dispositif d'attelage avec rotule escamotable électriquement est homologué pour un poids remorquable élevé (jusqu'à 2 400 kg). Le système de stabilisation de l'attelage freine automatiquement le véhicule en cas de mouvement de roulis de la remorque. Non utilisé, le crochet s'escamote électriquement sous la jupe arrière.



Toutes motorisations	1200 €
----------------------	--------

CÂBLE DE RECHARGE BMW FLEXIBLE CHARGER MODE 2.

Câble de recharge Flexible avec adaptateur (type E+F) pour prise domestique 220 volts. Peut être utilisé sur une prise domestique avec une puissance de charge maximale de 2,3 kW / 10 A.

X3 30e xDrive30	400 €
-----------------	-------

SUSPENSIONS SELECTDRIVE.

Contrôle dynamique des l'amortisseurs :

- Adaptation des amortisseurs à la situation de conduite pour réduire les mouvements gênants du véhicule
- Sélection des réglages selon le mode de conduite via MyModes

Toutes motorisations	1150 €
----------------------	--------

SUSPENSIONS SELECTDRIVE M.

Améliore le dynamisme du X3 M50 xDrive.

- Sélection des réglages selon le mode de conduite via MyModes

M50 xDrive 	750 €
--	-------

VITRAGE CALORIFUGE.

Vitrage plus foncé pour vitres latérales arrière et lunette arrière conformément à la législation.

Toutes motorisations	400 €
----------------------	-------



HABILLEZ VOTRE BMW X3.

PEINTURES, SELLERIES, INSERTS, JANTES.



- Equipement de série.
- Equipement optionnel.

PEINTURE UNIE



Unie Alpinweiss

PEINTURES MÉTALLISÉES

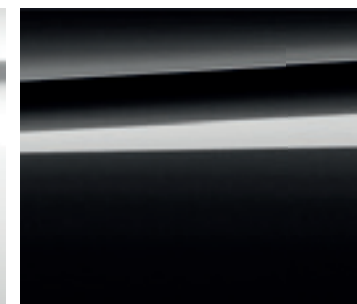

Métallisée Saphirschwarz



Métallisée Sophisto Grey



Métallisée Artic Race Blue

PEINTURES MÉTALLISÉES



Métallisée Mineralweiss

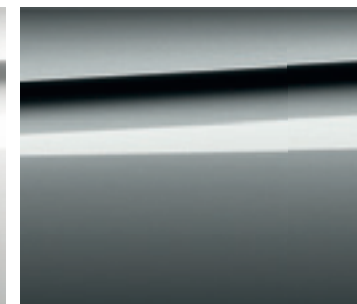

Métallisée Skyscraper Grey



Métallisée Fire Red



Métallisée Dune Grey

PEINTURES MÉTALLISÉES BMW INDIVIDUAL



Métallisée Frozen Deep Grey



Métallisée Tanzanite Blue

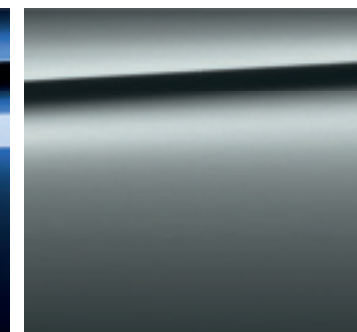

Métallisée Frozen Pure Grey

CONFIGUREZ VOTRE BMW

Sur le **Configurateur en ligne BMW**, accédez à toutes les teintes et équipements disponibles pour donner vie à la BMW de vos rêves.

VOIR LE NUANCIER BMW INDIVIDUAL

Le **nuancier des teintes spéciales BMW Individual** vous propose plus de 100 teintes différentes, afin de concevoir votre BMW X3 de manière entièrement personnalisée.



Votre Concession BMW se tient à votre disposition pour répondre à toutes vos interrogations sur votre nouvelle BMW.

SELLERIES.

TISSU ECONEER <input checked="" type="checkbox"/> X3 <input type="checkbox"/> M50 xDrive Vivid Grey		ALCANTARA / SIMILICUIR VEGANZA <input checked="" type="checkbox"/> M Sport <input checked="" type="checkbox"/> M50 xDrive Schwarz	
SIMILICUIR VEGANZA <input type="checkbox"/> Schwarz		<input type="checkbox"/> Calm Beige	
<input type="checkbox"/> Schwarz		<input type="checkbox"/> Espressobraun	
CUIR BMW INDIVIDUAL MERINO			
<input type="checkbox"/> Amber / Atlasgrau		<input type="checkbox"/> Schwarz / Atlasgrau	

INSERTS DÉCORATIFS.

<input checked="" type="checkbox"/> X3 Dark Graphite	<input checked="" type="checkbox"/> M Sport <input checked="" type="checkbox"/> M50 xDrive M en aluminium finement brossé	<input type="checkbox"/> BMW Individual Bois précieux magnolia
--	--	--

JANTES ET PNEUMATIQUES.

<input checked="" type="checkbox"/> Jantes en alliage léger 18" style 921 à rayons simples 8 J x 18 / pneus 225/60 R 18	<input type="checkbox"/> Jantes en alliage léger 19" style 903 à rayons doubles 8,5 J x 19 / pneus 245/50 R 19	<input type="checkbox"/> Jantes en alliage léger 19" aérodynamiques style 941 Bicolores 8,5 J x 19 / pneus 245/50 R 19	<input type="checkbox"/> Jantes en alliage léger 19" style 1035M Bicolores 8,5 J x 19 / pneus 245/50 R 19
<input type="checkbox"/> Jantes en alliage léger 20" aérodynamiques style 906 Bicolores Av : 9 J x 20 / pneus 255/45 R 20 Ar : 10,5 J / 20 / pneus 285/40 R 20	<input type="checkbox"/> Jantes en alliage léger 20" aérodynamiques style 906M Bicolores Av : 9 J x 20 / pneus 255/45 R 20 Ar : 10,5 J / 20 / pneus 285/40 R 20	<input type="checkbox"/> Jantes en alliage léger 20" style 1036M Bicolores Av : 9 J x 20 / pneus 255/45 R 20 Ar : 10,5 J / 20 / pneus 285/40 R 20	
<input type="checkbox"/> Jantes en alliage léger 21" style 1037M Frozen Jetblack Av : 9 J x 21 / pneus 255/40 R 21 Ar : 10,5 J x 21 / pneus 285/35 R 21	<input type="checkbox"/> Jantes en alliage léger 21" style 1037M Jetblack Av : 9 J x 21 / pneus 255/40 R 21 Ar : 10,5 J x 21 / pneus 285/35 R 21	<input type="checkbox"/> Jantes en alliage léger 21" BMW Individual aérodynamiques style 910i Bicolores Av : 9 J x 21 / pneus 255/40 R 21 Ar : 10,5 J x 21 / pneus 285/35 R 21	Important : la sélection de ces jantes entraîne une hausse significative du niveau de CO ₂ et donc du malus CO ₂

■ Equipement de série. □ Equipement optionnel.

SÉRÉNITÉ À LA CLÉ.



CONTRATS BMW SERVICE.

Les contrats de Garantie Commerciale Étendue, d'Entretien et de Maintenance BMW Service ont été conçus pour que l'entretien de votre BMW soit synonyme de confort et de sérénité.

En souscrivant un contrat BMW Service, vous accédez à une gamme de services et d'opérations de maintenance, pour une totale transparence des coûts d'entretien de votre véhicule.

Vous êtes ainsi certain que les opérations d'entretien et de maintenance de votre véhicule seront effectuées autant de fois que cela s'avère nécessaire sans frais additionnels, dans la limite des services inclus dans votre contrat.

Parce que votre confort et votre plaisir de conduire sont nos priorités, nous vous proposons de choisir parmi 3 niveaux de contrats pour une durée et un kilométrage adaptés à l'utilisation de votre BMW.

Vous pouvez cumuler le contrat de Garantie Commerciale Étendue avec le contrat d'Entretien et le contrat d'Entretien de Maintenance BMW Service pour obtenir une couverture complète.

Contrat de Garantie Commerciale Étendue BMW Service. BMW REPAIR INCLUSIVE.

- Votre garantie commerciale peut être étendue jusqu'à 5 ans en souscrivant ce contrat.
- Ce contrat doit être souscrit dans la limite de 3 mois après la première date d'immatriculation de votre véhicule.

TARIF

Durée	Toutes motorisations
3 ans* ▶ 2 + 1 ans	432 €
4 ans* ▶ 2 + 2 ans	876 €
5 ans* ▶ 2 + 3 ans	3 108 €

Contrat d'Entretien BMW Service. BMW SERVICE INCLUSIVE.

PRESTATIONS INCLUSES

- Vidange huile moteur (appoint compris)
- Contrôles périodiques
- Remplacement filtre à air
- Remplacement filtre à carburant
- Remplacement bougies
- Vidange liquide de freins

TARIF

Durée et kilométrage	Toutes motorisations
3 ans ▶ 40 000 Km	588 €
3 ans ▶ 60 000 Km	1 284 €
4 ans ▶ 60 000 Km	1 284 €
4 ans ▶ 80 000 Km	1 548 €
5 ans ▶ 100 000 Km	1 656 €

Contrat d'Entretien et de Maintenance BMW Service. BMW SERVICE INCLUSIVE PLUS.

PRESTATIONS INCLUSES

En plus de celles du contrat d'entretien BMW Service Inclusive :

- Service freins AV (disques & plaquettes)
- Service freins AR (disques & plaquettes)
- Remplacement des pièces d'usure d'embrayage
- Remplacement des balais d'essuie-glaces
- Lavage intérieur / extérieur
- Appoint AdBlue

TARIF

Durée et kilométrage	Toutes motorisations
3 ans ▶ 40 000 Km	1 586 €
3 ans ▶ 60 000 Km	2 458 €

* Extension de la garantie commerciale dans la limite de la durée supplémentaire souscrite (1 an, 2 ans ou 3 ans) ou de 200 000 km, premier des deux termes échus.

ÉTIQUETTES ÉNERGÉTIQUES CO₂

NOUVELLE BMW X3

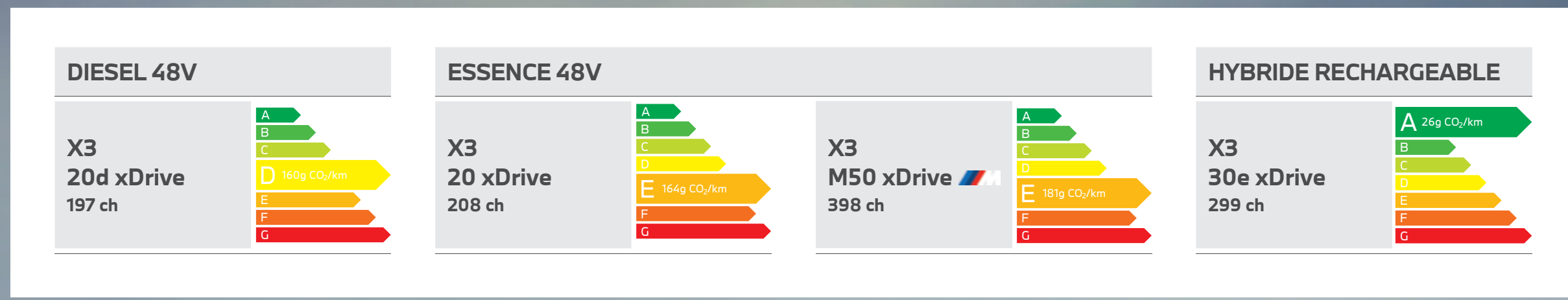

BMW X3		20d xDrive	20 xDrive	M50 xDrive	30e xDrive
Poids					
Poids à vide UE ¹	kg	1965	1930	2055	2140
Poids total admissible	kg	2535	2500	2625	2710
Charge utile	kg	645	645	645	645
Poids remorquable autorisé non freiné ²	kg	750	750	750	750
Poids remorquable autorisé freiné sur pente maxi de 12 % / 8 % ²	kg	2500/2500	2400/2400	2500/2500	2000/2000
Coffre					
Capacité du compartiment à bagages	l	570 - 1700	570 - 1700	570 - 1700	460 - 1600
Puissance et Couple moteurs thermique + électrique					
Puissance cumulée	ch (kW)	299 (220)	208 (153)	398 (293)	197 (145)
Couple cumulé	Nm	450	330	580	400
Moteur BMW TwinPower Turbo					
Cylindres / Soupapes par cylindre		4/4	4/4	6/4	4/4
Cylindrée	cm ³	1995	1998	2998	1998
Puissance nominale/ régime nominal	ch (kW) / tr/min	197 (145) / 4000	190 (140) / 4400 - 6500	381 (280) / 5200 - 6250	190 (140) / 4400 - 6500
Couple maxi/régime	Nm / tr/min	400 / 1500 - 2750	310 / 1500 - 4000	540 / 1900 - 4800	310 / 1500 - 4000
Moteur électrique / Batterie haute tension électrique					
Puissance maximale	ch (kW)	11 (8)	18 (13)	18 (13)	184 (135)
Couple maximal	Nm	25	200	200	250
Capacité nette	kWh	-	-	-	19,7
Autonomie électrique	km	-	-	-	81-90
Durée de recharge 0-100% - AC 11 kW	h	-	-	-	2h15
Transmission					
Type de transmission		Transmission intégrale	Transmission intégrale	Transmission intégrale	Transmission intégrale
Boîte de vitesses de série		Auto. 8 rapports	Auto. 8 rapports	Auto. 8 rapports	Auto. 8 rapports
Performances³					
Vitesse maximale	km/h	215	215	250	215
Accélération 0 - 100 km/h	s	7,7	7,8	4,6	6,2
Consommations selon le cycle WLTP⁵					
Norme antipollution (réception par type)		EU6e-bis-FCM	EU6e-bis-FCM	EU6e-bis-FCM	EU6e
Consommation mixte combinée	l/100 km	5,8 / 6,1	6,9 / 7,2	7,8 / 8,0	0,9 / 1,1
Emissions de CO ₂ combinées	g/km	153-160	156-164	177-181	21-26
Capacité du réservoir, env.	l	60	65	65	50
Jantes/pneumatiques					
Dimensions pneumatiques		225/60 R18 104 YXL, 225/60 R18 104 YXL	225/60 R18 104 YXL, 225/60 R18 104 YXL	285/40 R20 108 YXL, 255/45 R20 105 YXL	245/50 R19 105 YXL, 245/50 R19 105 YXL
Dimensions jantes		8Jx18 LM	8Jx18 LM	9Jx20 LM, 10,5Jx20 LM	8,5Jx19 LM
Matériau		Alliage léger	Alliage léger	Alliage léger	Alliage léger

¹ Le poids à vide UE se rapporte à un véhicule avec l'équipement de série et sans équipement en option. Le poids à vide tient compte d'un réservoir rempli à 90% et de 75 kg pour le conducteur. Les équipements en option peuvent modifier le poids du véhicule, la charge utile et la vitesse maximale en cas d'incidence sur l'aérodynamique.

² Le poids total effectif de l'attelage ne doit pas dépasser la charge remorquable maximale autorisée plus la charge au point d'attelage maximale autorisée.

³ Les valeurs de performance pour les moteurs essence se rapportent à un carburant de qualité RON 98. Les informations relatives à la consommation se rapportent au fonctionnement avec un carburant de référence conformément au règlement (CE) n° 715/2007 sur le type de véhicule pour lequel la réception a été sollicitée. Les qualités de carburant sans plomb à 91 d'indice RON ou supérieur avec une teneur en éthanol maximale de 10 % (E10) sont autorisées. BMW recommande l'utilisation de supercarburant sans plomb à 95 d'indice RON.

⁴ Autorégulée électroniquement.

⁵ Les valeurs de consommation de carburant, d'émissions de CO₂ et de consommation électrique indiquées ont été mesurées conformément au protocole de mesure Règlement (CE) n° 715/2007. Depuis le 1^{er} septembre 2018, les véhicules légers neufs sont réceptionnés en Europe sur la base de la procédure d'essai harmonisée pour les véhicules légers (WLTP), procédure d'essai permettant de mesurer la consommation de carburant et les émissions de CO₂, plus réaliste que la procédure NEDC précédemment utilisée.

Les indications se rapportent à un véhicule doté de l'équipement de série en Allemagne. Les écarts tiennent compte des différences de dimensions au niveau des jantes et des pneumatiques choisis et peuvent varier pendant la configuration.

BMW X3

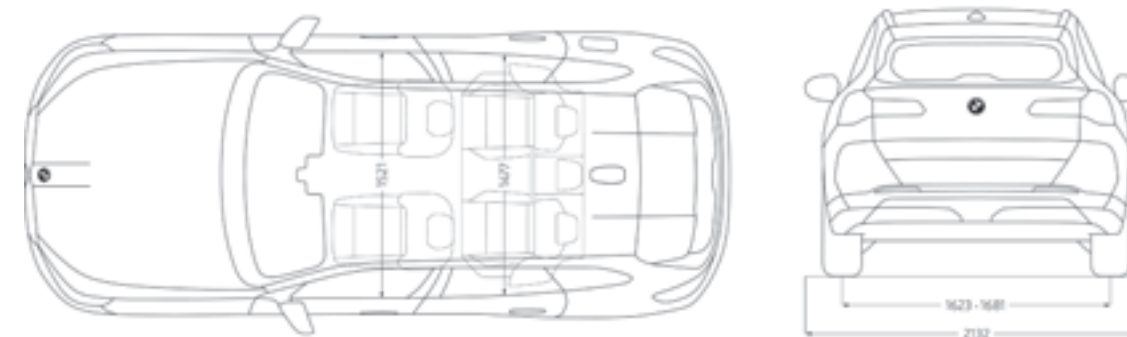
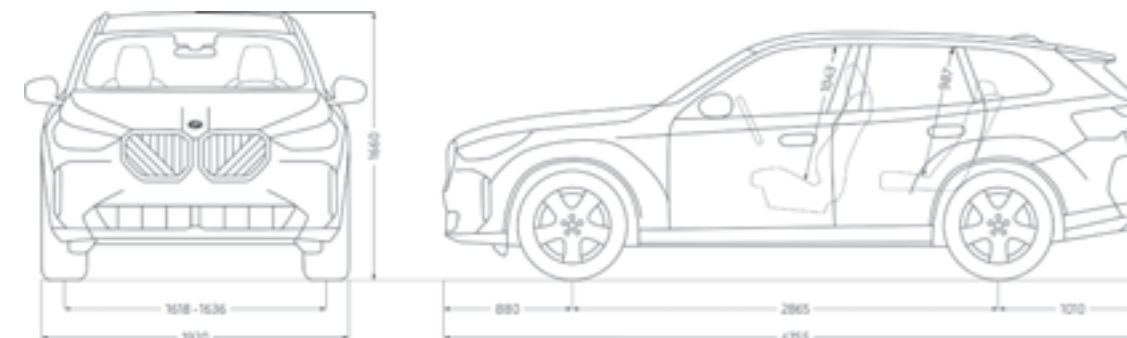

BMW X3 M50 xDrive

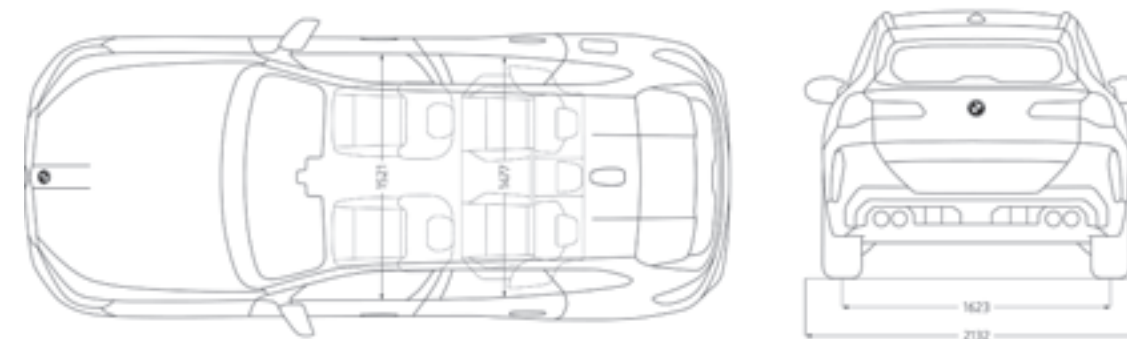
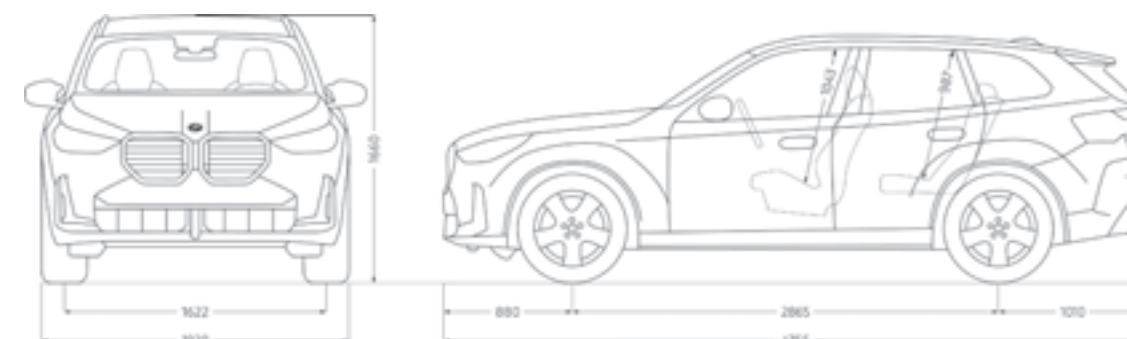

Toutes les cotes des dessins techniques sont indiquées en mm.



Ce document présente le descriptif des versions, équipements et possibilités de configuration des véhicules (dotation d'équipements de série ou options) tels qu'ils sont commercialisés par BMW France en France. Dans d'autres pays membres de l'Union européenne, les versions, équipements et possibilités de configuration des véhicules (dotation d'équipements de série ou options) proposés peuvent être différents. Les modèles photographiés dans ce document peuvent présenter des équipements ou accessoires qui ne sont pas commercialisés par BMW France en France ou qui sont disponibles moyennant un supplément de prix. Les prix et spécifications mentionnés dans le présent document sont modifiables à tout moment et sans préavis. Veuillez consulter votre Concessionnaire BMW local. Il se fera un plaisir de vous renseigner sur les versions spécifiques à votre pays. Document non contractuel.

Juin 2024.

**DEMANDEZ
UNE OFFRE**

**RÉSERVEZ
UN ESSAI**

